

THOMSON

Thomson Go Plus

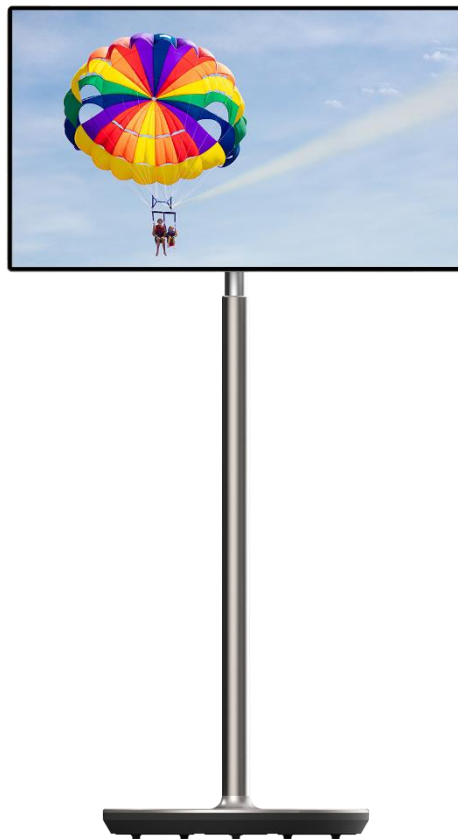

tv.mythomson.com



[tv.mythomson.com/
en/Support/FAQs/](https://tv.mythomson.com/en/Support/FAQs/)

DŮLEŽITÉ

Před instalací a provozem tohoto zařízení si pečlivě přečtěte tuto příručku.

Tuto příručku si uschovejte pro další použití.

Obrázky uvedené v této uživatelské příručce jsou pouze schémata.

Obsah

1	Bezpečnostní informace.....	5
1.1	Označení na výrobku.....	6
1.2	Varování.....	6
2	Pokyny pro instalaci zvedáku a chytrého displeje.....	7
2.1	Montáž zvedáku.....	7
2.2	Montáž obrazovky displeje.....	8
2.3	Demontáž zvedáku.....	9
2.4	Nastavení úhlu a výšky.....	9
3	Ovládací tlačítka a připojení.....	11
3.1	Připojení.....	11
3.2	Funkce tlačítek.....	12
3.2.1	Tlačítka ovládání televizoru.....	12
3.2.2	Připojení napájení a tlačítko zapnutí/vypnutí na stojanu televizoru.....	12
3.3	Použití interní baterie.....	13
4	Počáteční nastavení.....	14
4.1	Vyberte svou zemi.....	14
4.2	Nastavení vidění.....	15
4.3	Připojení Wi-Fi.....	16
4.4	Kopírování aplikací a dat.....	17
4.5	Vytvořit uživatele.....	17
4.6	Přihlašovací údaje k účtu Google.....	18
4.7	Podmínky služby a zásady ochrany osobních údajů.....	18
4.8	Služby Google.....	19
4.9	Vytvořit kód PIN.....	20
4.10	Aktivace funkce "Hey Google" pro asistenta Google.....	21
4.11	Přidání karty do služby Google Play.....	22
4.12	Další nastavení.....	22

4.13	Párování dálkového ovládání	23
5	Dálkové ovládání a dotykový displej.....	24
5.1	Párování dálkového ovladače Bluetooth	24
6	Ovládání dotykové obrazovky.....	26
7	Úvodní obrazovka	28
8	Nastavení.....	31
8.1	Sít a internet.....	31
8.2	Připojená zařízení	32
8.3	Aplikace.....	33
8.4	Oznámení.....	33
8.5	Baterie.....	34
8.6	Úložiště.....	35
8.7	Zvuk	35
8.8	Zobrazit	36
8.9	Tapety.....	36
8.10	Přístupnost	37
8.11	Zabezpečení.....	38
8.12	Ochrana osobních údajů.....	39
8.13	Umístění	40
8.14	Bezpečnost a nouzové situace.....	40
8.15	Hesla a účty.....	41
8.16	Digitální pohoda a rodičovská kontrola.....	42
8.17	Služby Google.....	43
8.18	System.....	44
8.18.1	Jazyk a vstupy	44
8.18.2	Gesta.....	45
8.18.3	Datum a čas	45
8.18.4	Záloha	46
8.18.5	Aktualizace systému	46
8.18.6	Více uživatelů	46
8.18.7	Možnosti resetování	46
8.18.8	O.....	47

9	Řešení problémů	48
10	Technické specifikace	49
10.1	Omezení	49
10.2	Licence	49

1 Bezpečnostní informace



Při extrémních povětrnostních podmínkách (bouřky, blesky) a dlouhé nečinnosti (odjezd na dovolenou) odpojte obrazovku od elektrické sítě.

Síťová zástrčka slouží k odpojení baterie od elektrické sítě, a proto musí zůstat snadno ovladatelná. Pokud není baterie elektricky odpojena od elektrické sítě, bude zařízení odebírat energii pro všechny situace, i když je televizor v pohotovostním režimu nebo vypnutý.

Poznámka: Při ovládání příslušných funkcí postupujte podle pokynů na obrazovce.

Důležitost: Před instalací nebo provozem zařízení si důkladně přečtěte tento návod.

VAROVÁNÍ

Toto zařízení je určeno k používání osobami (včetně dětí), které jsou schopny / mají zkušenosti s používáním takového zařízení bez dozoru, pokud jim osoba odpovědná za jejich bezpečnost neposkytlá dohled nebo pokyny týkající se používání zařízení.

- Thomson Go Plus používejte v nadmořské výšce nižší než 2000 metrů nad , v suchých místech a v oblastech s mírným nebo tropickým podnebím.
- Thomson Go Plus je určen pro domácnosti a podobné všeobecné použití, ale lze jej používat i na veřejných místech.
- Větrání by nemělo být omezováno zakrýváním nebo ucpáváním větracích otvorů předměty, jako jsou noviny, ubrusy, závěsy apod.
- Zástrčka napájecího kabelu by měla být snadno přístupná. Na napájecí kabel nepokládejte žádné předměty. Poškozený napájecí kabel/zástrčka může způsobit požár nebo úraz elektrickým proudem. S napájecím kabelem manipulujte za zástrčku, neodpojujte baterii tahem za napájecí kabel. Nikdy se nedotýkejte napájecího kabelu/zástrčky mokřýma rukama, mohlo by dojít ke zkratu nebo úrazu elektrickým proudem. Nikdy nedělejte na napájecím kabelu uzel ani jej nesvazujte s jinými kabely. Při poškození musí být vyměněn, to smí provést pouze kvalifikovaný personál.
- Nevystavujte zařízení Thomson Go Plus kapajícím nebo stříkajícím tekutinám a nepokládejte předměty naplněné tekutinami, jako jsou vázy, šálky apod., na zařízení Thomson Go Plus a jeho baterii nebo nad ně (např. na police nad zařízením).
- zařízení Thomson Go Plus přímému slunečnímu záření a neumísťujte na horní část displeje Smart Display nebo do jeho blízkosti otevřený oheň, například zapálené svíčky.
- V blízkosti zařízení Thomson Go Plus neumísťujte žádné zdroje tepla, jako jsou elektrická topná tělesa, radiátory apod.
- Nepokládejte displej Smart Display na šikmé plochy.
- Abyste předešli nebezpečí udušení, uchovávejte plastové sáčky mimo dosah kojenců, dětí a domácích zvířat.
- Opatrně připevněte stojan k televizoru. Pokud je podstavec opatřen šrouby, pevně je utáhněte, aby se televizor nenakláněl. Šrouby neutahujte příliš silně.
- Nevyhazujte baterie do ohně nebo do nebezpečných či hořlavých materiálů.
- K čištění televizoru nepoužívejte čisticí prostředky pro domácnost. Místo toho čistěte obrazovku měkkým suchým hadříkem. Před čištěním zařízení z bezpečnostních důvodů odpojte ze sítě.

VAROVÁNÍ

- Baterie nesmí být vystaveny nadměrnému teplu, například slunečnímu záření, ohni nebo podobně.
- Nadměrný akustický tlak ze sluchátek může způsobit ztrátu sluchu.

UPOZORNĚNÍ NA BATERII

Tento výrobek obsahuje interní lithium-iontovou baterii. Používejte pouze dodaný napájecí adaptér.

Zacházejte s ním opatrně, aby nedošlo k úniku, požáru nebo výbuchu. Dodržujte pokyny pro správnou likvidaci a nabíjení baterií, abyste předešli zranění nebo poškození.

PŘEDEVŠÍM - NIKDY nedovolte nikomu, zejména dětem, aby do obrazovky strkali nebo do ní naráželi, aby cokoli strkali do otvorů, štěrbin nebo jiných otvorů v pouzdře.

1.1 Označení na výrobku

Následující symboly jsou na výrobku použity jako označení pro omezení a bezpečnostní opatření a bezpečnostní pokyny. Každé vysvětlení je třeba brát v úvahu pouze v případě, že je výrobek opatřen souvisejícím označením. Tyto informace si z bezpečnostních důvodů poznamenejte.



Zařízení třídy II: Tento spotřebič je konstruován tak, že nevyžaduje bezpečnostní připojení k elektrickému uzemnění.



Toto označení znamená, že tento výrobek by neměl být likvidován společně s ostatními odpady z domácností v celé EU. Prosíme, recyklujte jej zodpovědně, abyste podpořili udržitelné opětovné využívání materiálových zdrojů. Chcete-li vrátit použité zařízení, využijte prosím systémy pro vrácení a sběr odpadu nebo se obraťte na prodejce, u kterého byl výrobek zakoupen.

1.2 Varování

Baterii nepozřete. Pokud se domníváte, že baterie mohla být spolknuta nebo umístěna v jakékoli části těla, okamžitě vyhledejte lékařskou pomoc.

Nové a použité baterie uchovávejte mimo dosah dětí. Pokud se přihrádka na baterie nedá bezpečně zavřít, přestaňte výrobek používat a držte jej mimo dosah dětí

Thomson Go Plus může spadnout a způsobit vážné zranění nebo smrt. Mnoha úrazům, zejména dětem, lze předejít dodržováním jednoduchých bezpečnostních opatření, jako např.:

- VŽDY používejte způsob montáže doporučený výrobcem inteligentního displeje.
- Šňůry a kabely připojené k zařízení VŽDY ved'te tak, aby o ně nebylo možné zakopnout, vytáhnout je nebo je uchopit.
- Zařízení Thomson Go Plus NIKDY neumísťujte na nestabilní místo.

- NIKDY neumísťujte na displej Smart Display predmety, ktoré by mohli deti svádieť k lezení, jako jsou hračky nebo dálkové ovladače.
- NIKDY nenechávejte deti v blízkosti zařízení bez dozoru. Děti se mohou pokoušet stojan tlačit, šplhat po něm nebo ho přemísťovat, což může vést k převrácení, zranění nebo poškození.

Pokud má být stávající inteligentní displej zachován a přemístěn, měla by se uplatnit stejná pravidla jako výše.

Přístroje připojené k ochrannému uzemnění instalace budovy prostřednictvím síťové přípojky nebo prostřednictvím jiných přístrojů s připojením k ochrannému uzemnění - a k televiznímu rozvodu pomocí koaxiálního kabelu - mohou za určitých okolností představovat nebezpečí požáru. Připojení k distribučnímu systému Thomson Go Plus musí být proto zajištěno prostřednictvím zařízení zajišťujícího elektrické oddělení pod určitým frekvenčním rozsahem (galvanický oddělovač).

2 Pokyny pro instalaci zvedáku a chytrého displeje

2.1 Montáž zvedáku

1. Vyjměte první vrstvu z obalu a položte ji vedle krabice.
2. Vyjměte baterii/základnu a zvedák.

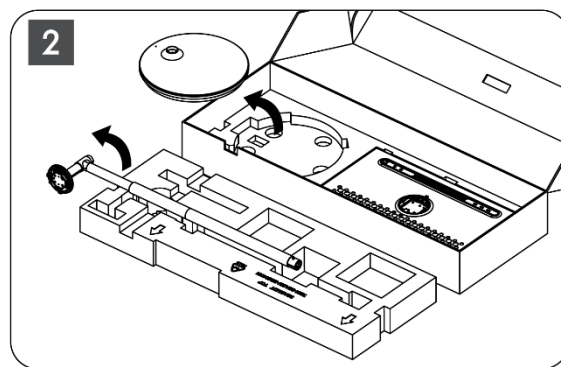
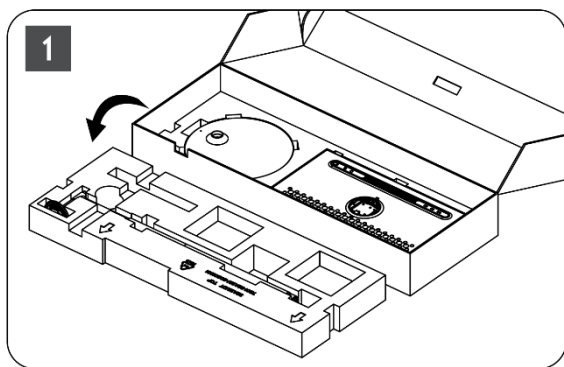

3. Obě vrstvy vložte zpět do obalu. Ujistěte se, že první vrstva je opět nahoře.
4. Umístěte základnu držáku s kolečky do otvoru v první vrstvě obalu.

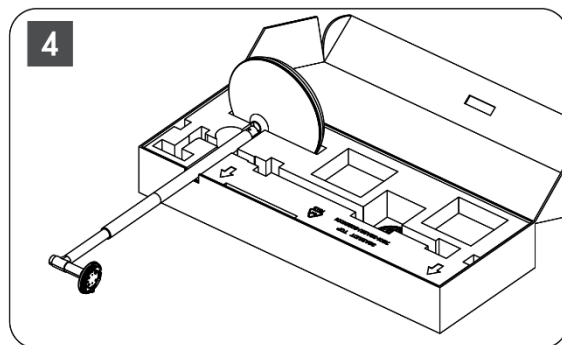
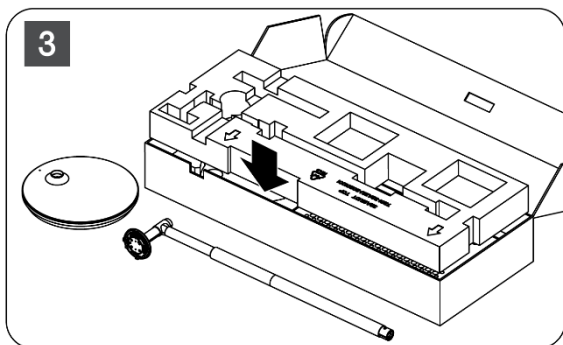

5. Nainstalujte zvedák do základny tak, že jej zarovnáte do pozice drážky.
6. Vložte šrouby do drážky a utáhněte je.

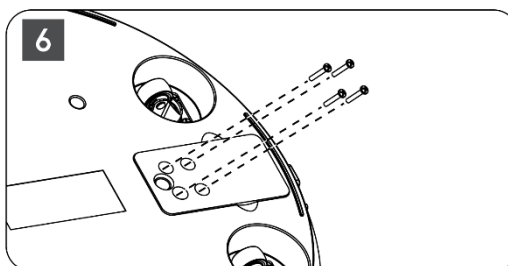
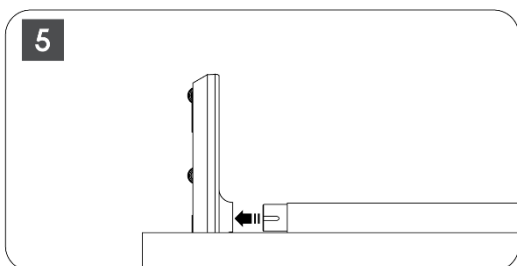

2.2 Montáž obrazovky displeje

7. Nakloňte displej nahoru, namiřte jej na nosnou tyč a nainstalujte jej.
8. Otočte obrazovku displeje o 90°, poté omotejte napájecí kabel kolem zvedací tyče ve směru hodinových ručiček, upněte napájecí kabel do spony 1, poté zasuněte zástrčku napájecího kabelu a nakonec uspořádejte napájecí kabel a upněte jej do spony 2.

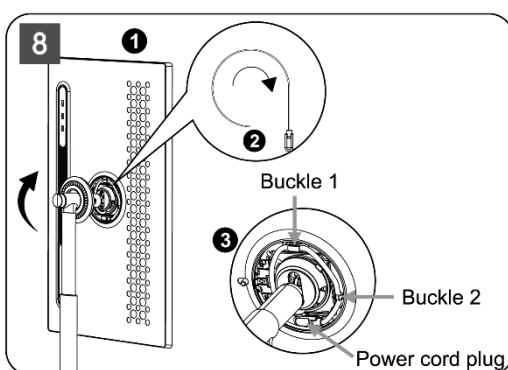
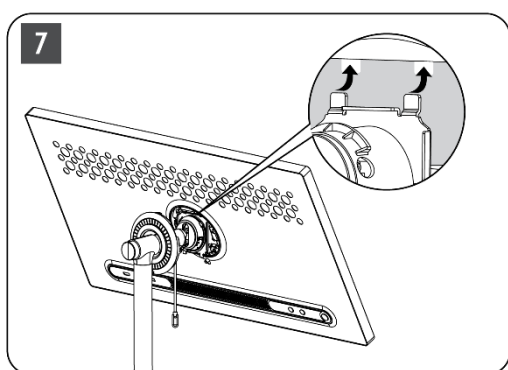

9. Namiřte šipku na prstencovou ozdobnou lištu na šipku vnitřního plastového dílu, stiskněte čtyři západky a sestavte. Nastavte úhel obrazovky podle potřeby.

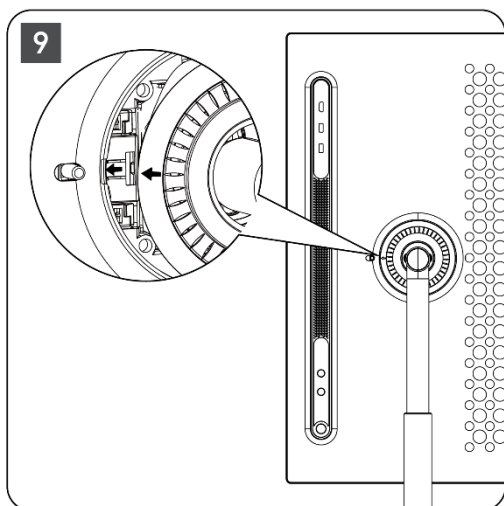

2.3 Demontáž zvedáku

Chcete-li odpojit obrazovku od zvedáku, sejměte krycí kroužek, odpojte napájecí kabel a stiskněte tlačítko rychlého uvolnění na zadní straně zařízení. Poté můžete obrazovku ze zvedáku vyjmout.

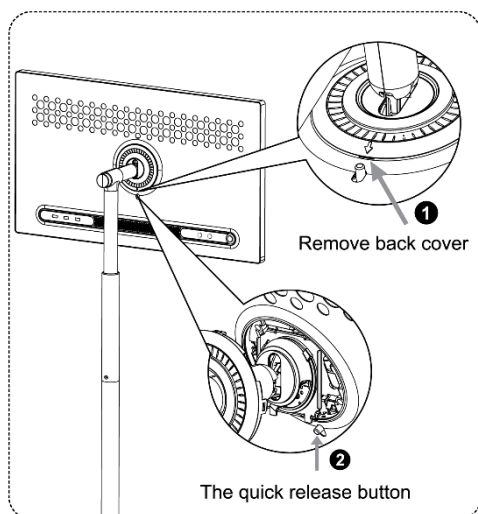

2.4 Nastavení úhlu a výšky

Výšku a pozorovací úhel displeje Smart Display můžete nastavit tak, abyste si zajistili pohodlné sledování.

Poznámka: Některé aplikace dostupné v zařízení Thomson Go Plus nepodporují vertikální zobrazení. Více informací najdete v jejich popisu.

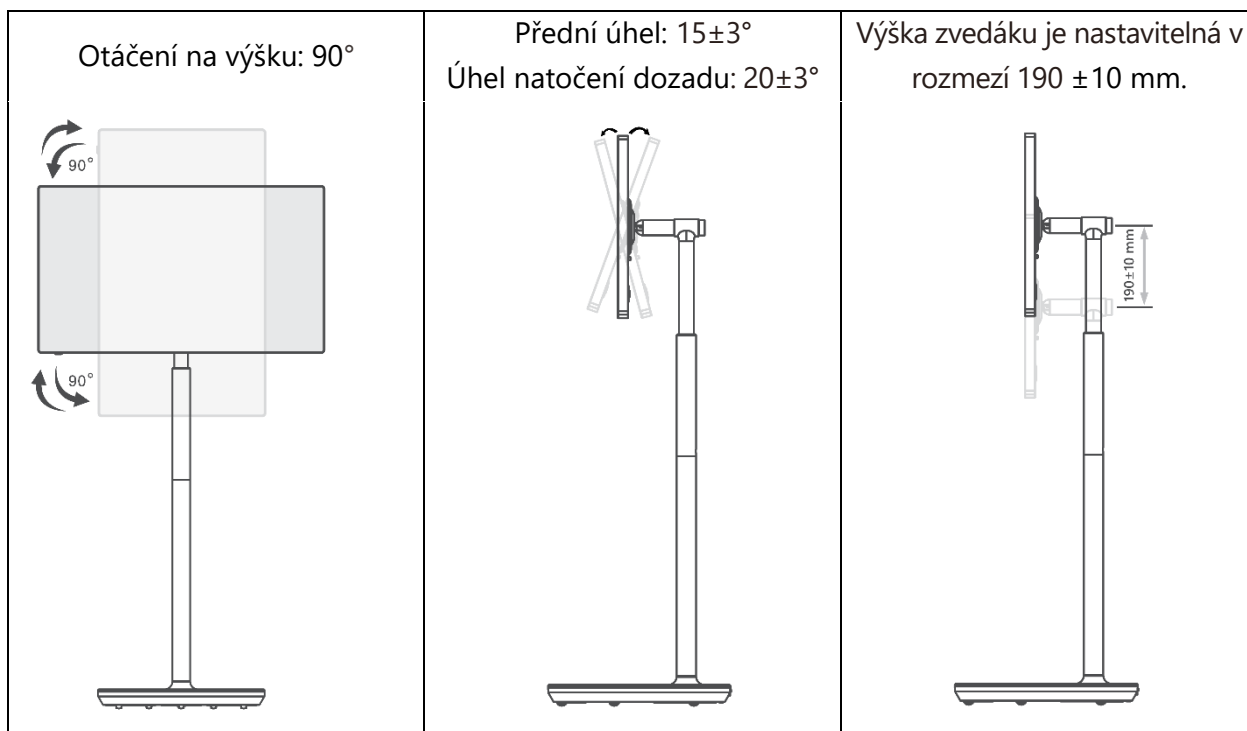

Upozornění:

- Před nastavením výšky a úhlu displeje Smart Display zajistěte dostatečný prostor bez překážek pro nastavení.
- Neotáčejte zařízení Thomson Go Plus v úhlu, který přesahuje mezní hodnotu nebo maximální nastavitelný výškový rozsah.
- Nedovolte, aby se vaše ruce nebo prsty zasekly do stojanu nebo do oblasti nastavení výšky.

3 Ovládací tlačítka a připojení

3.1 Připojení

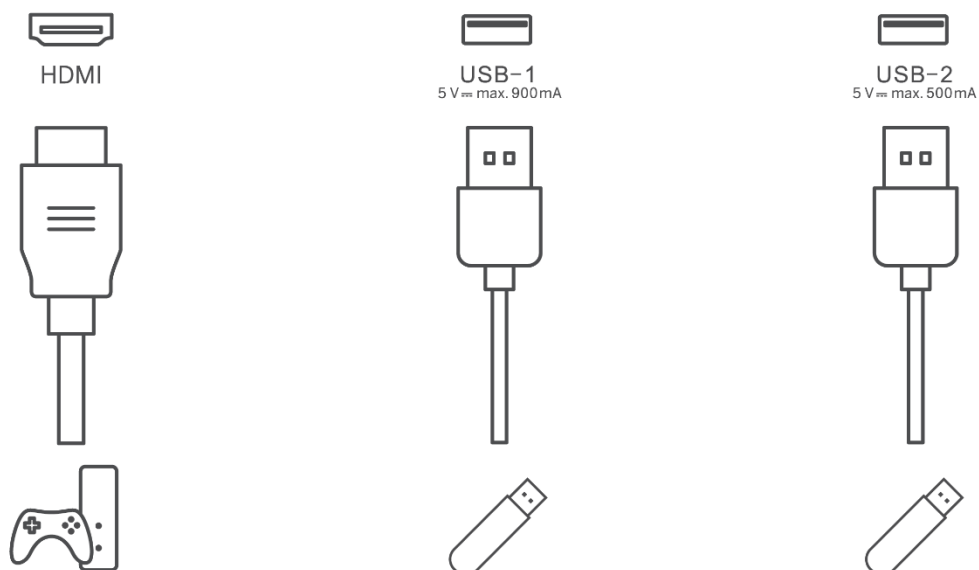

Poznámka: Periferní zařízení a kabely popsané v této příručce je třeba zakoupit samostatně.

Pozor: Nejprve zapojte napájecí kabel do zařízení a poté zasuňte napájecí adaptér do zásuvky.

3.2 Funkce tlačítek

3.2.1 Tlačítka ovládání televizoru

Zapnutí/vypnutí: Zapnutí nebo vypnutí zařízení

- ⏻ Tlačítka napájení:
 - V pohotovostním režimu/vypnuté obrazovce zapněte displej Smart Display stisknutím tlačítka ⏻.
 - Při běžném provozu zařízení přejděte do stavu vypnutí obrazovky stisknutím tlačítka ⏻.
 - Stisknutím a podržením tlačítka ⏻ aktivujete aplikaci Google Assistant/Gemini.
 - V rozevírací nabídce na obrazovce nebo v nabídce Všechny aplikace vyberte Nastavení (ikona) > Systém > Gesta > Stisknutí a podržení tlačítka napájení a poté klikněte na "Nabídka napájení" nebo "Digitální asistent" a nastavte funkce stisknutí a podržení tlačítka napájení podle potřeby.
 - Všimněte si, že samotné zařízení nemá vestavěný mikrofon.

⊕ VOL+: Zvýšení hlasitosti.

⊖ VOL-: Snižte hlasitost.

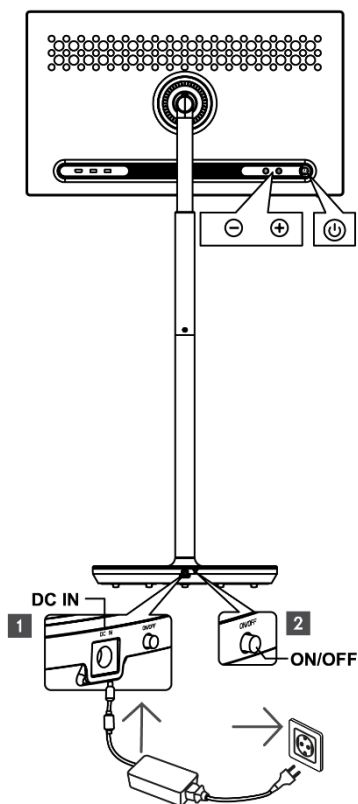

3.2.2 Připojení napájení a tlačítka zapnutí/vypnutí na stojanu televizoru

Napájení

Připojte zástrčku napájecího adaptéru k příslušnému konektoru na stojanu televizoru, abyste vytvořili připojení k napájení. Po připojení si můžete užívat sledování televize, zatímco se vestavěná baterie ve stojanu nabíjí. Baterie se bude nabíjet, i když je televizor v pohotovostním režimu.

Zapnutí / vypnutí hlavního vypínače

Chcete-li televizor zapnout nebo vypnout, stiskněte hlavní vypínač. Pokud je televizor vypnut hlavním vypínačem, nebude reagovat na ovládací tlačítka na televizoru ani na příkazy dálkového ovládání.

3.3 Použití interní baterie

Základna stojanu Thomson Go Plus obsahuje interní baterii, která může napájet produkt až po dobu 4 hodin, pokud není Thomson Go Plus připojen k napájení. Světelný indikátor baterie má tři různé barvy (zelenou, žlutou a červenou), které se mění podle zbývající kapacity baterie.

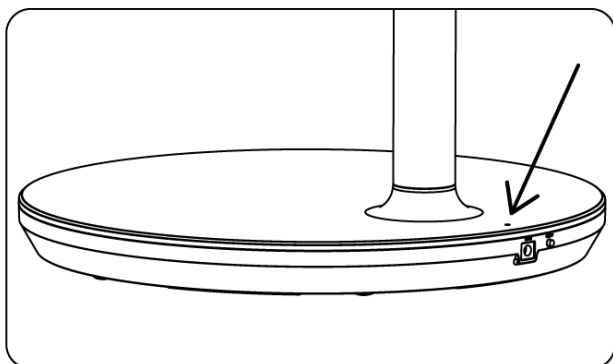

Indikátor baterie:

Když je televizor připojen k napájení:

- Bliká zelená kontrolka: Baterie je plně nabitá

Když televizor není připojen k napájení (provoz na baterie):

- Zelené světlo: Kapacita baterie je dostatečná.
- Žluté světlo: Kapacita baterie je střední.
- Červené světlo: Kapacita baterie je nízká

Poznámka

- Úplné nabití baterie při vypnutém displeji Smart Display trvá přibližně 4 hodiny.
- Kapacita baterie se snižuje v závislosti na době provozu. To znamená, že po delším používání televizoru, tj. po měsících nebo letech, se kapacita baterie mírně snižuje, což je také očekávaný provoz baterie.
- Zbývající kapacita baterie se sníží i v pohotovostním režimu.
- Maximální doba provozu po plném nabití je přibližně 3 hodiny.
- Doba provozu televizoru v režimu baterie se může lišit v závislosti na připojených zařízeních, provozní teplotě a uživatelských nastaveních. Skutečná provozní doba se proto může od uvedené provozní doby lišit.

4 Počáteční nastavení

Při prvním úvodním nastavení vás nastavením displeje Smart Display provede průvodce nastavením na obrazovce.

Při nastavení služby Thomson Go Plus postupujte podle pokynů na obrazovce. K výběru a nastavení dostupných možností použijte funkci dotykové obrazovky displeje.

4.1 Vyberte svou zemi

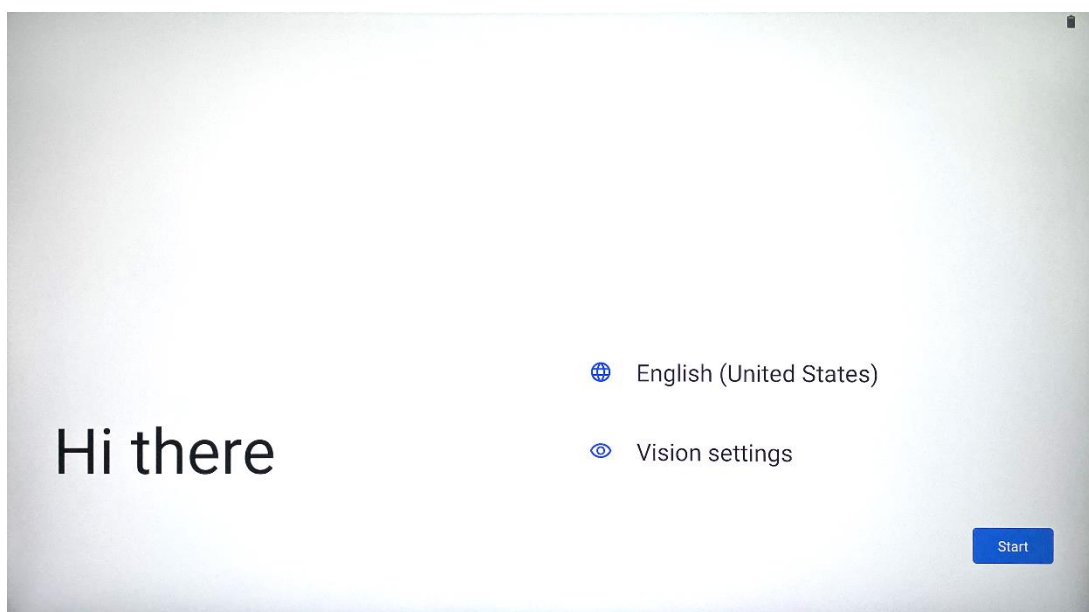

Ve výchozím nastavení je u Thomson Go Plus nastavena angličtina. Klepnutím na angličtinu jej můžete změnit na libovolný dostupný. Vyberte preferovaný jazyk uvedený v seznamu.

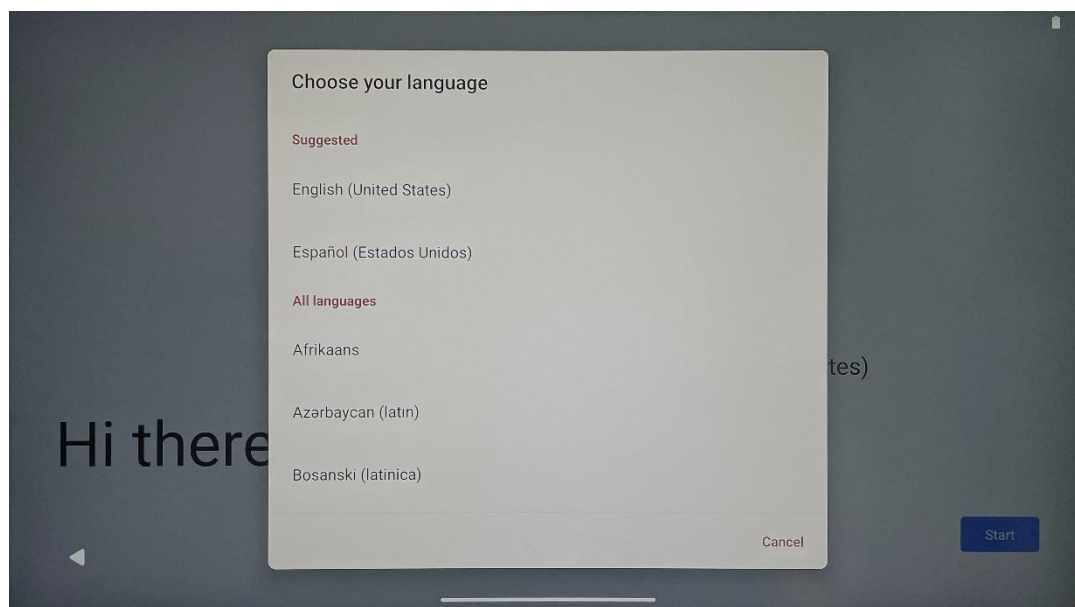

4.2 Nastavení vidění

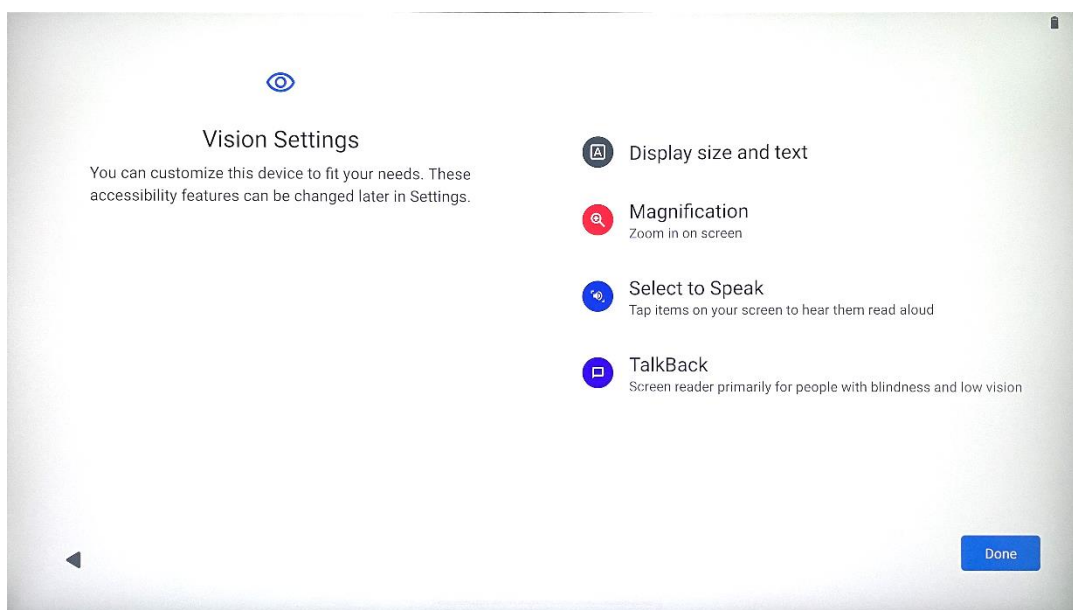

Nastavení zařízení Thomson Go Plus můžete upravit podle svých preferencí. Tyto funkce přístupnosti lze později změnit v nastavení.

- **Velikost zobrazení a text:** Upravte velikost písma.
- **Zvětšení:** Povolte funkci zvětšení/zmenšení.
- **Vyberte možnost Mluvit:** Po klepnutí na položku na obrazovce přečte chytrý displej vybranou položku nahlas.
- **TalkBack:** Nejvhodnější pro nevidomé a slabozraké. Thomson Go Plus poskytuje mluvenou zpětnou vazbu, takže zařízení lze používat bez pohledu na obrazovku.

Po výběru jazyka a případném nastavení funkcí přístupnosti pokračujte klepnutím na tlačítko Start.

4.3 Připojení Wi-Fi

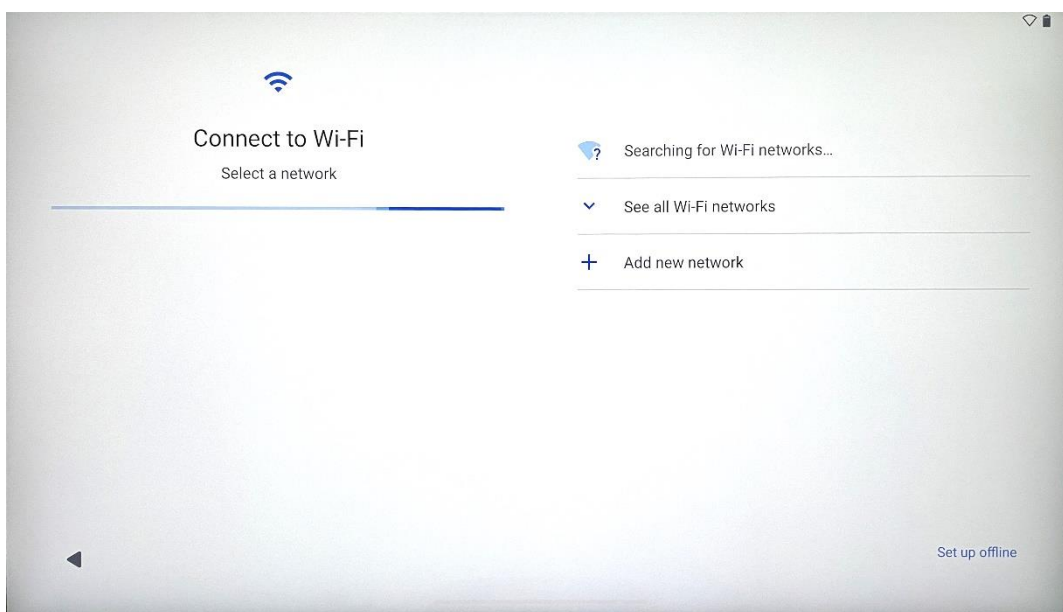

Vyberte dostupnou síť Wi-Fi nebo ji přidejte ručně. Zařízení můžete nastavit offline, ale pro lepší zážitek a nejnovější funkce od Google se doporučuje připojit Thomson Go Plus k síti Wi-Fi.

Po výběru sítě zadejte heslo a stiskněte tlačítko Připojit.

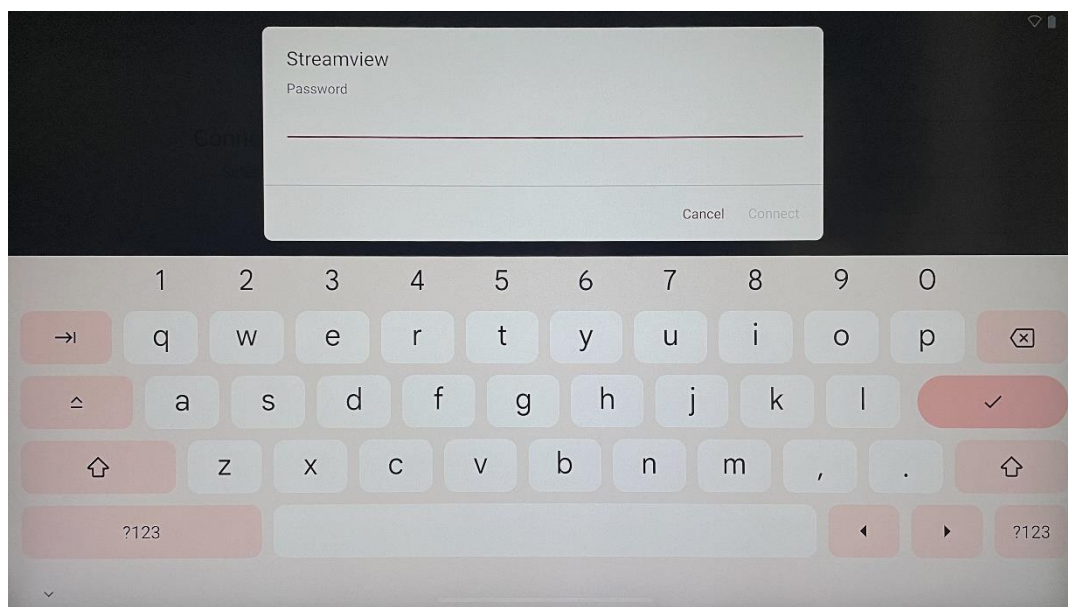

4.4 Kopírování aplikací a dat

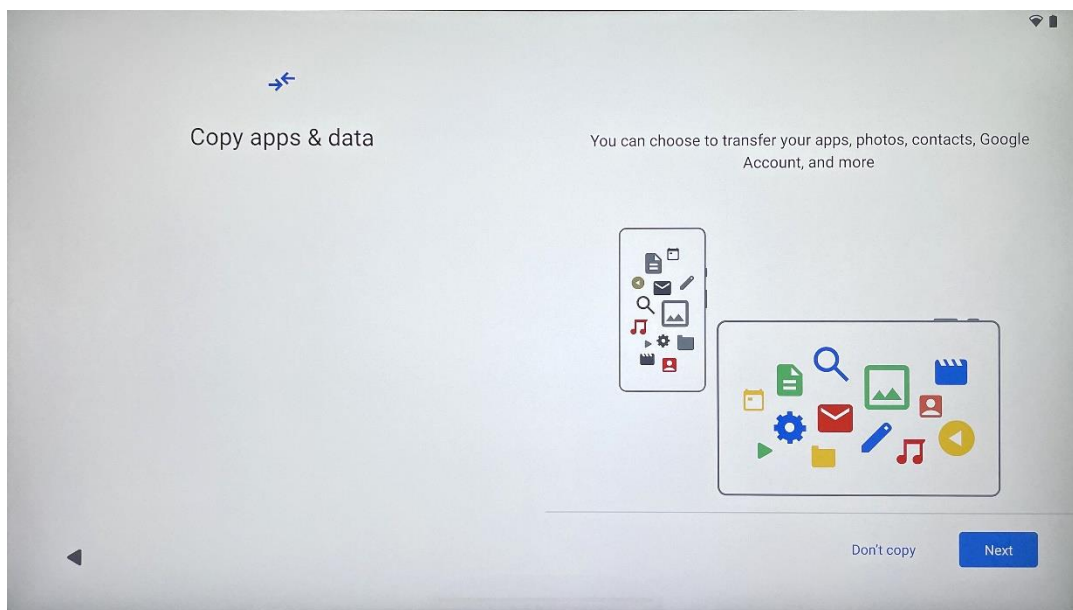

Můžete se rozhodnout přenést své aplikace, fotografie, kontakty, účet Google a další informace z předchozího nebo současného zařízení. Klepněte na tlačítko Další a pokračujte podle průvodce nastavením na obrazovce. Proces přenosu se může lišit a závisí na jiném zařízení, ze kterého chcete data přenést.

4.5 Vytvořit uživatele

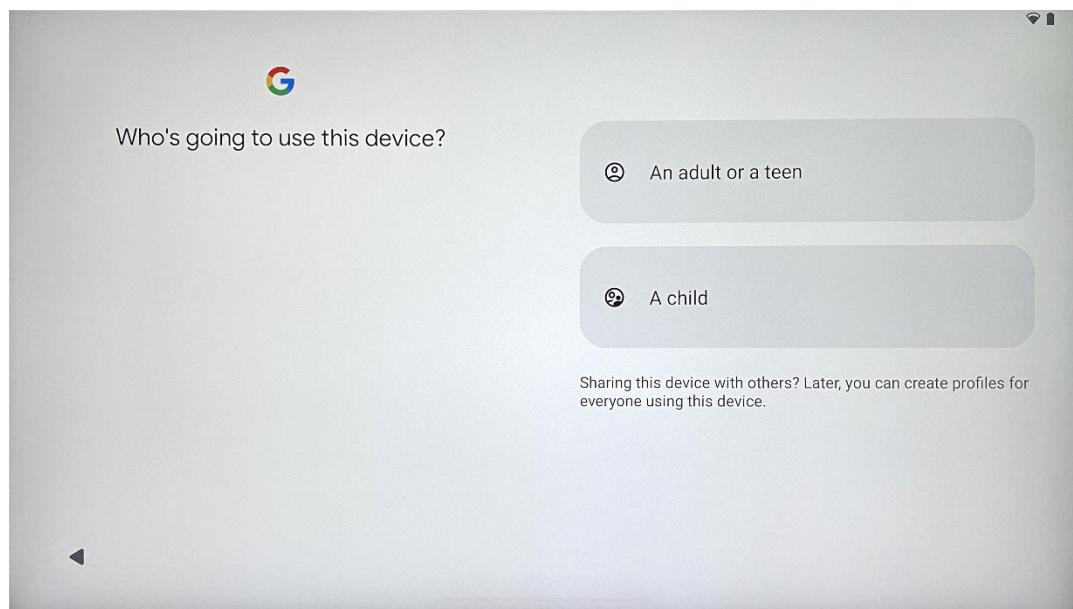

Vytvořte si účet Google nebo k němu připojte stávající účet Thomson Go Plus. Pokud je vaše dítě primárním uživatelem displeje Smart Display, budete vyzváni k vytvoření nového nebo připojení stávajícího účtu.

Vezměte prosím na vědomí, že vytvoření nebo připojení dětského účtu Google vyžaduje existující účet Google rodičů a účet dítěte bude připojen Google Family Link.

4.6 Přihlašovací údaje k účtu Google

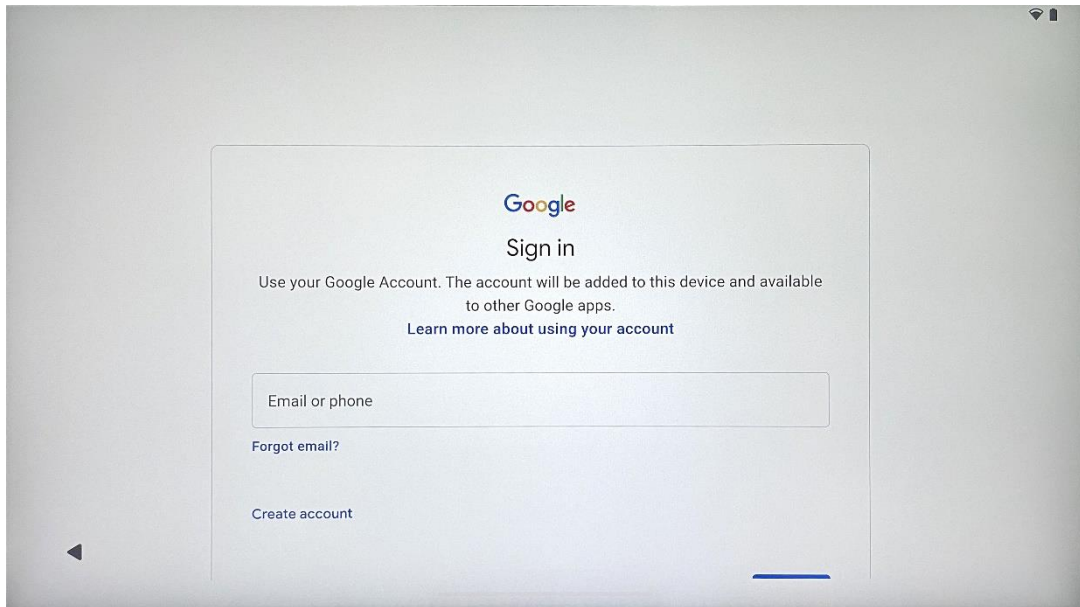

Pomocí dálkového ovladače zadejte přihlašovací jméno a heslo k účtu Google nebo si vytvořte nové.

4.7 Podmínky služby a zásady ochrany osobních údajů

Přečtěte si a přečtěte si podmínky služby a zásady ochrany osobních údajů společnosti Google. Pokračováním souhlasíte s podmínkami společnosti Google pro vylepšení produktu. Pro pokračování vyberte možnost "Souhlasím".

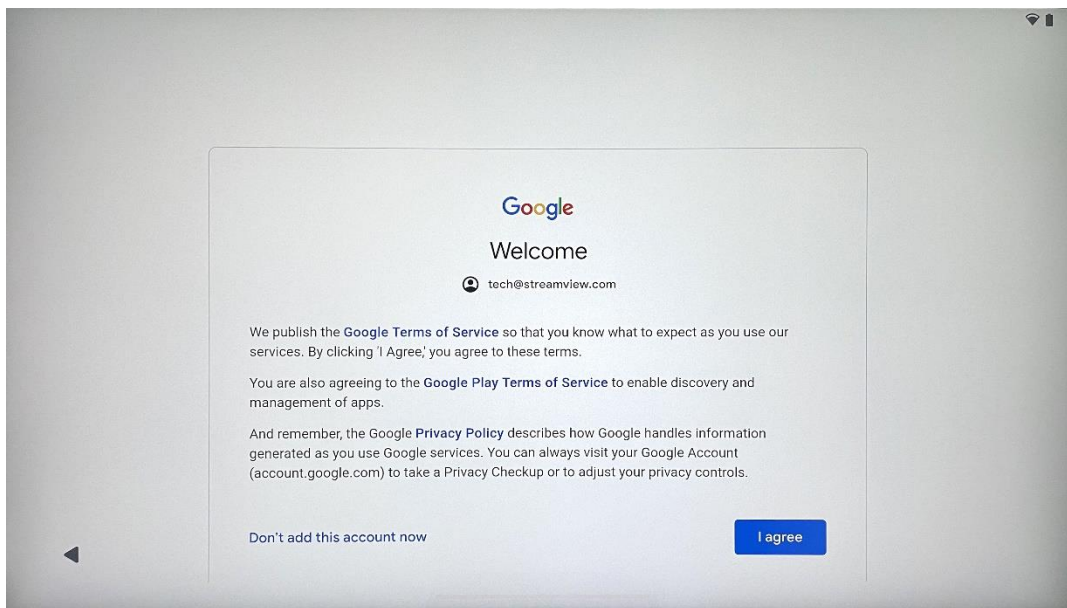

4.8 Služby Google

Pokud chcete, aby byla vaše poloha identifikována na zařízení Thomson Go Plus, a souhlasíte s automatickým odesláním diagnostických informací společnosti Google, které vám pomohou zlepšit práci se službou Google, potvrďte výběr možnosti "Přijmout".

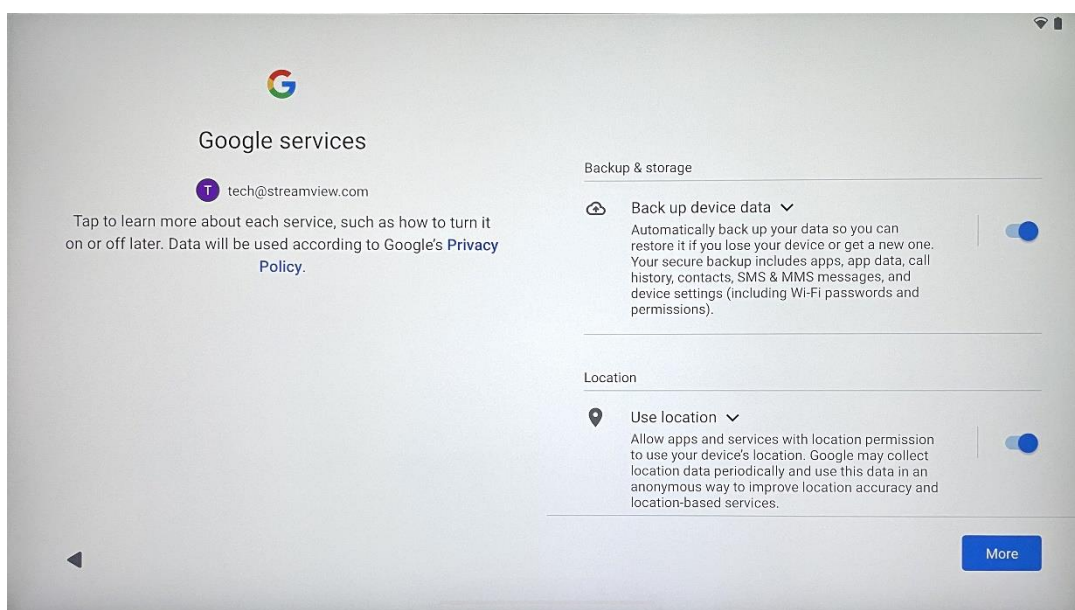

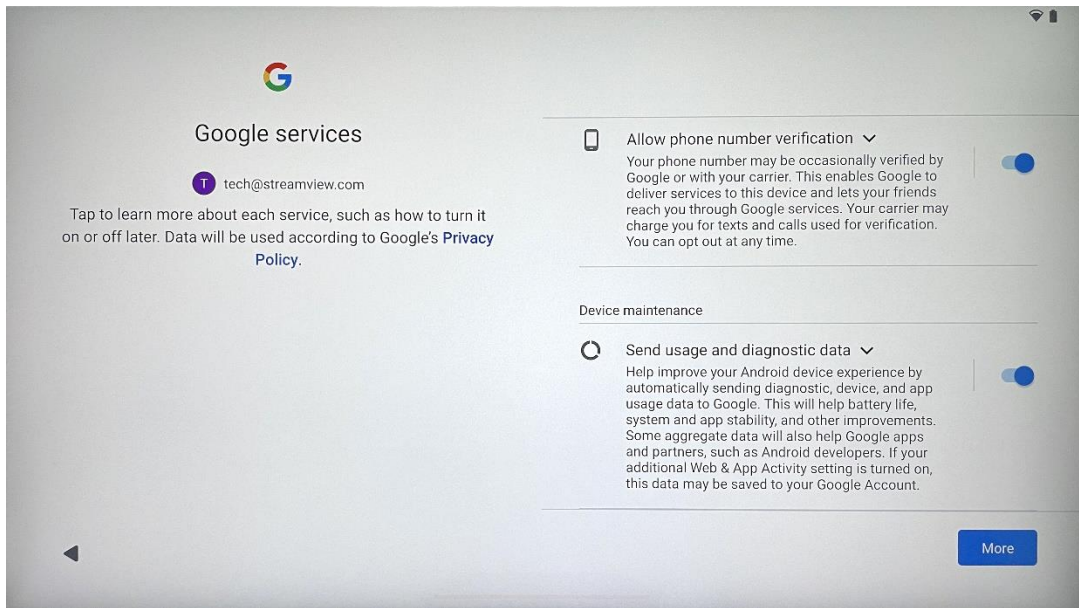

4.9 Vytvořit kód PIN

Tento kód PIN (Personal Identification Number) je číselné heslo, které slouží k ověření přístupu k zařízení, konkrétním funkcím nebo k ochraně dat aplikace či účtu.

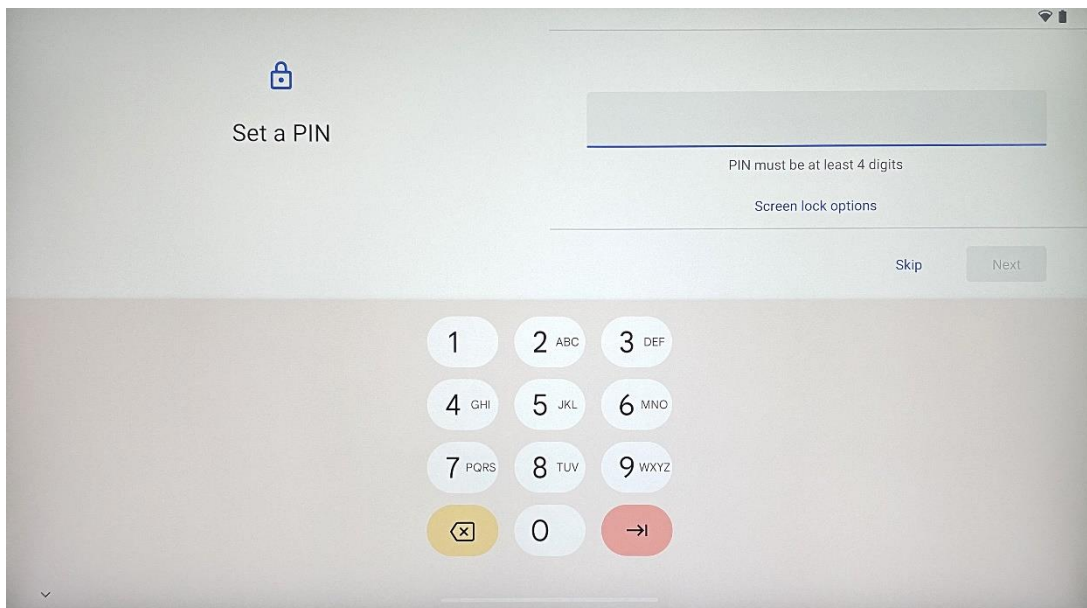

4.10 Aktivace funkce "Hey Google" pro asistenta Google

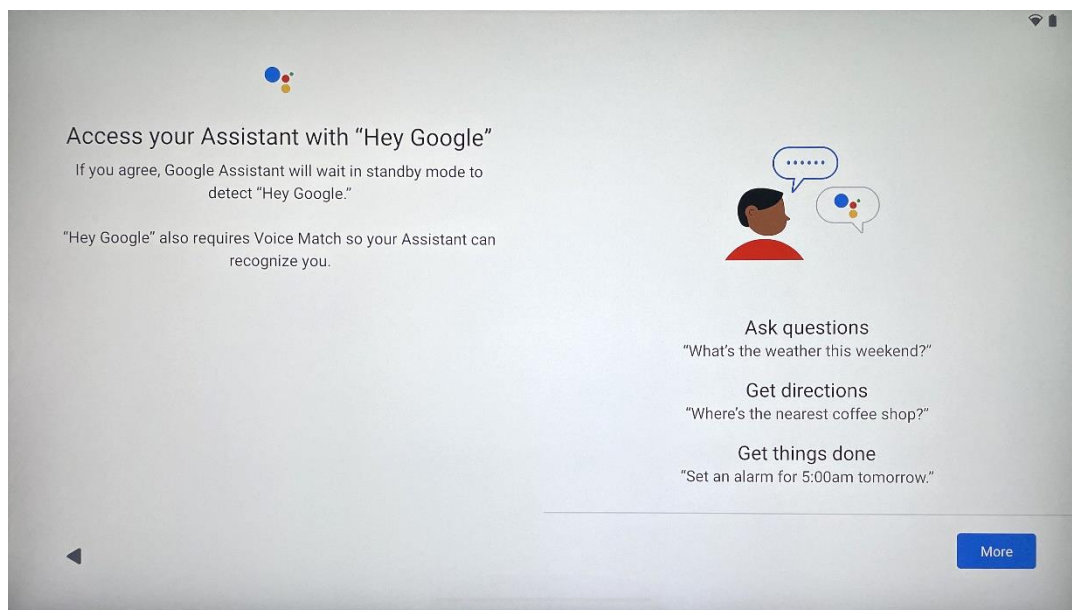

Stačí říct "Hey Google" a Asistent Google se probudí z pohotovostního režimu a odpoví na váš požadavek.

Pokud jste to ještě neudělali, zobrazí se výzva k výuce Asistenta Google. Funkce Voice Match umožňuje asistentovi identifikovat vás a rozpoznat váš hlas mezi ostatními. Podle pokynů na obrazovce vytvoříte jedinečný hlasový model.

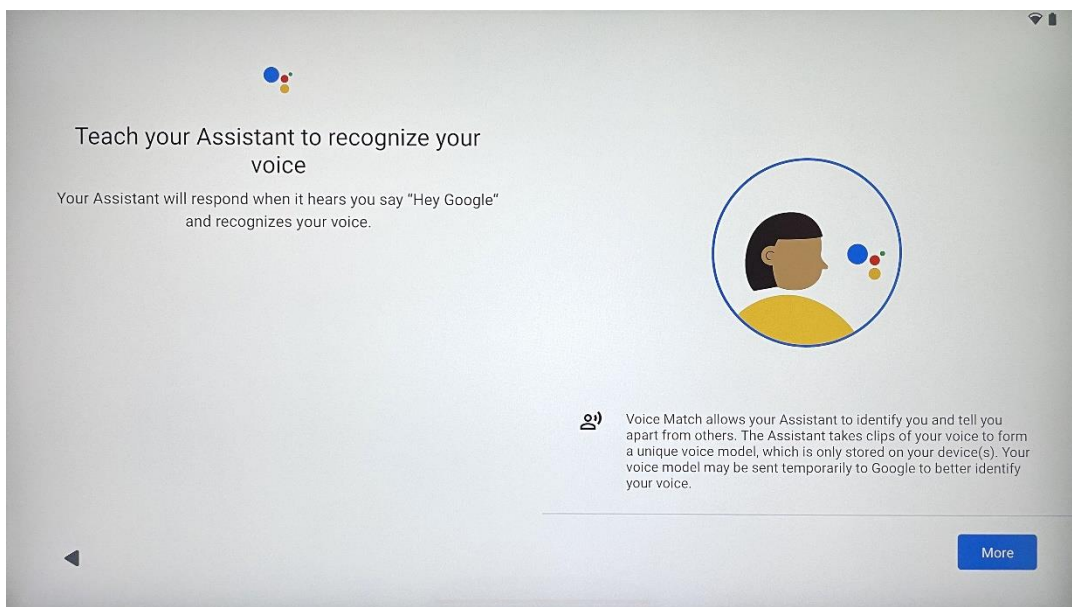

4.11 Přidání karty do služby Google Pay

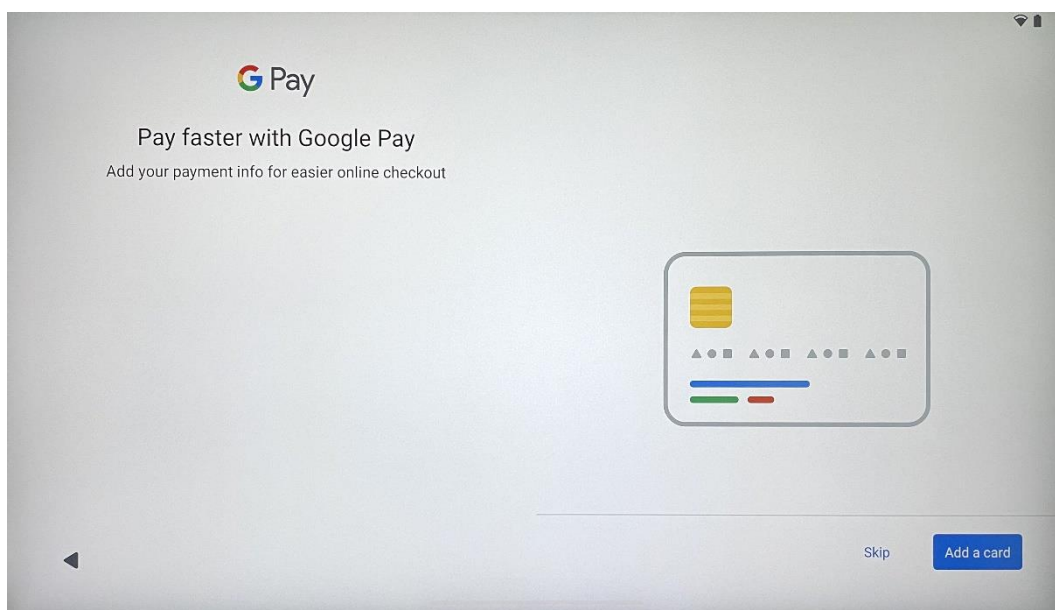

Přidáním bankovní karty do služby Google Pay můžete rychle a bezpečně platit za aplikace, služby a produkty, které jsou k dispozici v obchodě Google Play nebo v jiných aplikacích.

4.12 Další nastavení

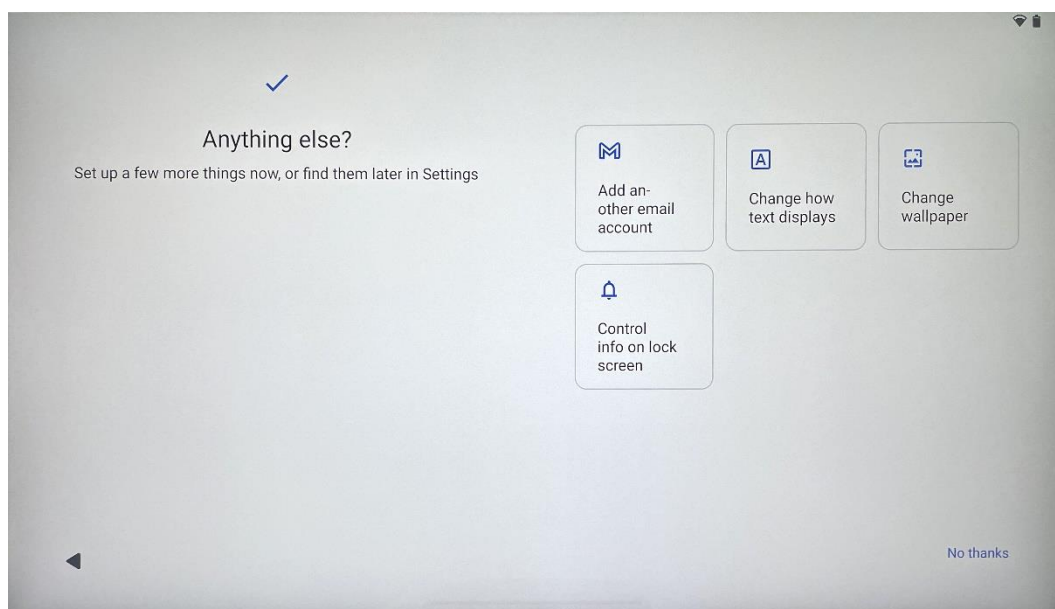

Můžete nastavit další nastavení zařízení Thomson Go Plus, například přidat další účty Google, změnit vzhled písma, změnit tapety a upravit informace, které se mají zobrazovat na zamykací obrazovce.

Tato nastavení můžete později změnit v nabídce nastavení.

4.13 Párování dálkového ovládání

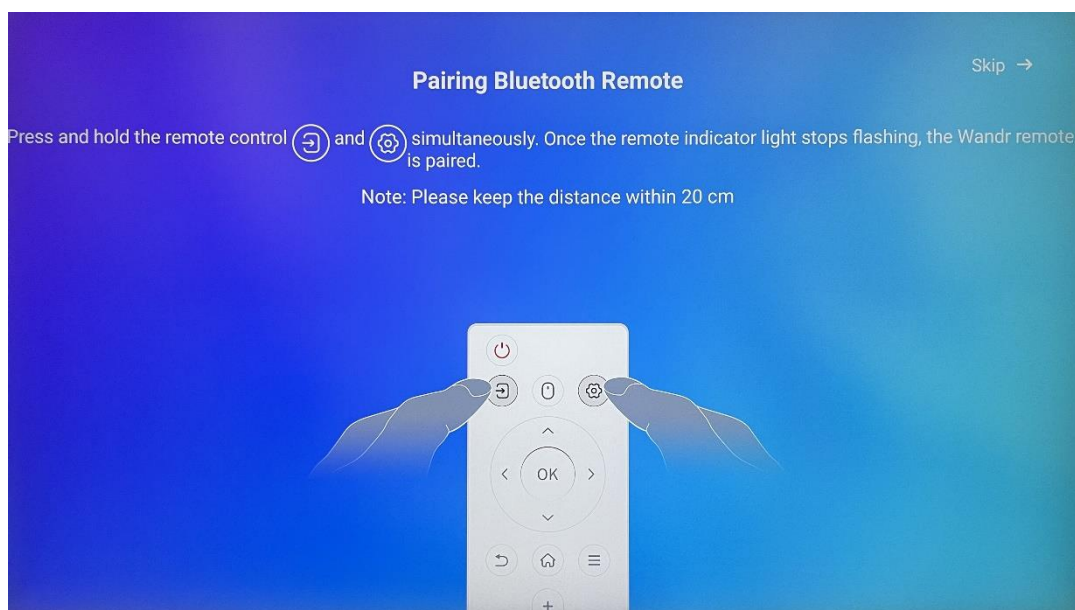





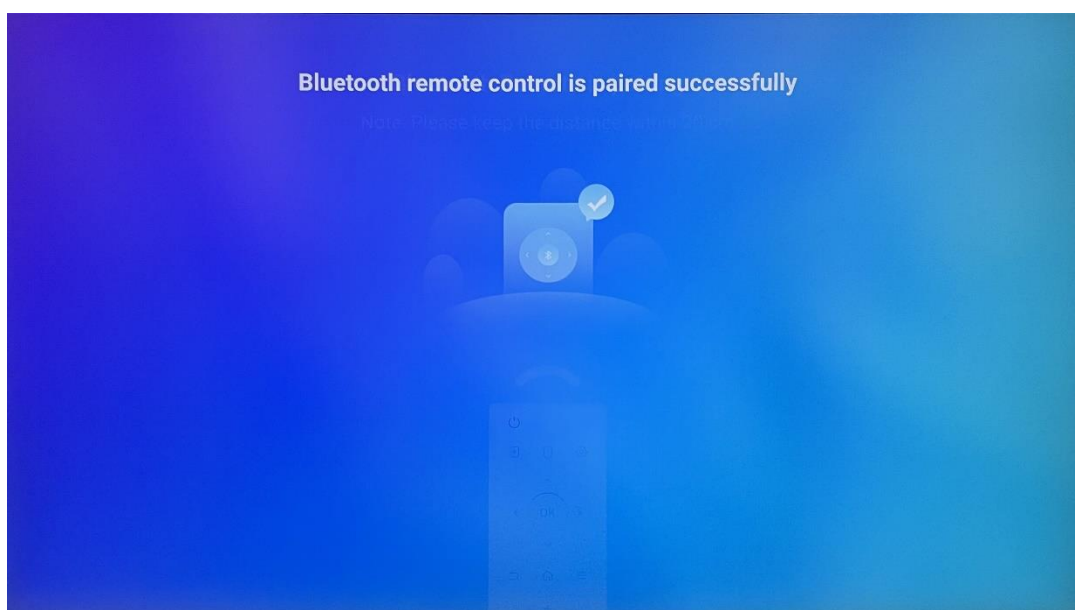





Dálkový ovladač lze používat pouze přes Bluetooth. Chcete-li spárovat dálkový ovladač se zařízením Thomson Go Plus, stiskněte a podržte současně tlačítka zdroje a nastavení, jak je znázorněno na obrázku nebo na displeji Smart Display, přičemž vzdálenost mezi nimi nesmí přesáhnout 20 cm. Po 3 sekundách začne blikat světelný indikátor dálkového ovladače. Počkejte, dokud se na obrazovce nezobrazí zpráva, že spárování proběhlo úspěšně.

Dálkové ovládání můžete připojit později v nastavení.



5 Dálkové ovládání a dotykový displej



	Tlačítko napájení: Vypnutí/zapnutí obrazovky Dlouhé stisknutí a podržení: Probudíte Google Assistant/Gemini nebo otevřete nabídku napájení (Poznámka: vestavěný mikrofon není k dispozici).
	Vstupní údaje: Přepínání mezi vstupem HDMI a Smart Display
	Myš: Aktivace/deaktivace virtuální myši
	Nastavení: Otevřete nastavení Smart Display
	Směrová tlačítka: Procházení nabídek, možností nastavení, sledování pokynů na obrazovce.
	DOBŘE: Potvrzení výběru, vstup do dílčích nabídek
	Zpět/návrat: Vrátit se na předchozí obrazovku nabídky, vrátit se o krok zpět, zavřít okna, ukončit přehrávání multimediálních souborů.
	Domů: Otevřete domovskou obrazovku
	OSD: Otevření nabídky displeje, otevření nastavení aplikací
	Hlasitost +/-: Ovládání hlasitosti zvuku na displeji Smart Display

Baterie dálkového ovládání:



- Vybité baterie ovlivňují vzdálenost dálkového ovládání, v takovém případě se doporučuje baterie vyměnit.
- Vždy vyměňte obě baterie a používejte stejný typ baterií AAA.
- Odpadní baterie zlikvidujte v souladu s příslušnými předpisy na ochranu životního prostředí.

5.1 Párování dálkového ovladače Bluetooth

Během úvodního nastavení budete moci připojit dálkové ovládání. Přejděte ke kapitole 5.

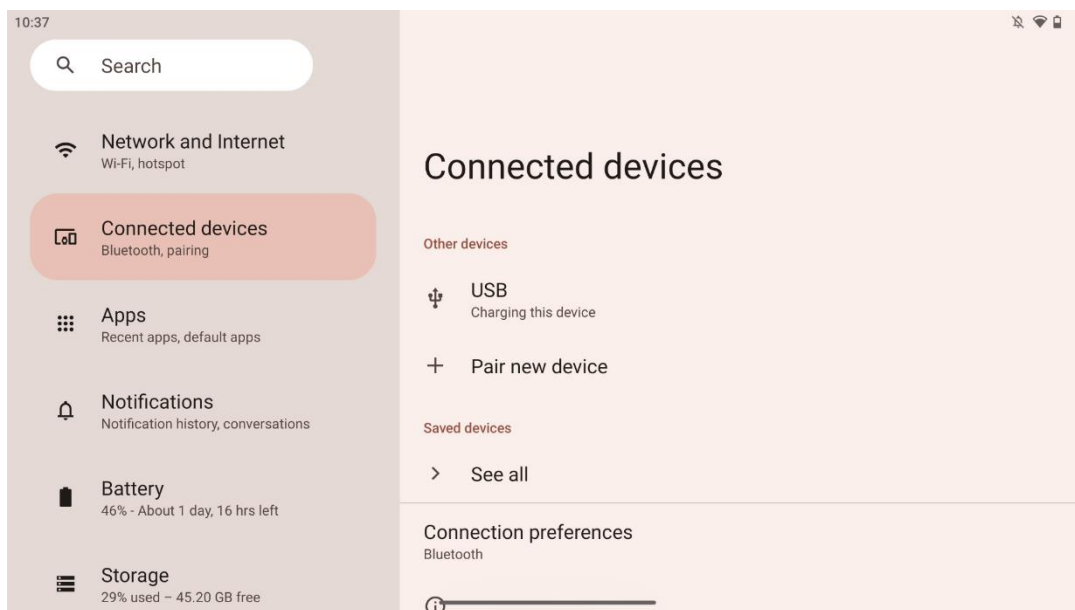
Po úvodním nastavení zařízení Thomson Go Plus přejděte do nabídky Nastavení > Připojená zařízení > Spárovat nové zařízení.



Chytrý displej začne vyhledávat nové zařízení Bluetooth. Mezitím stiskněte a podržte současně tlačítka  a , dokud nezačne blikat světelný indikátor dálkového ovládání.

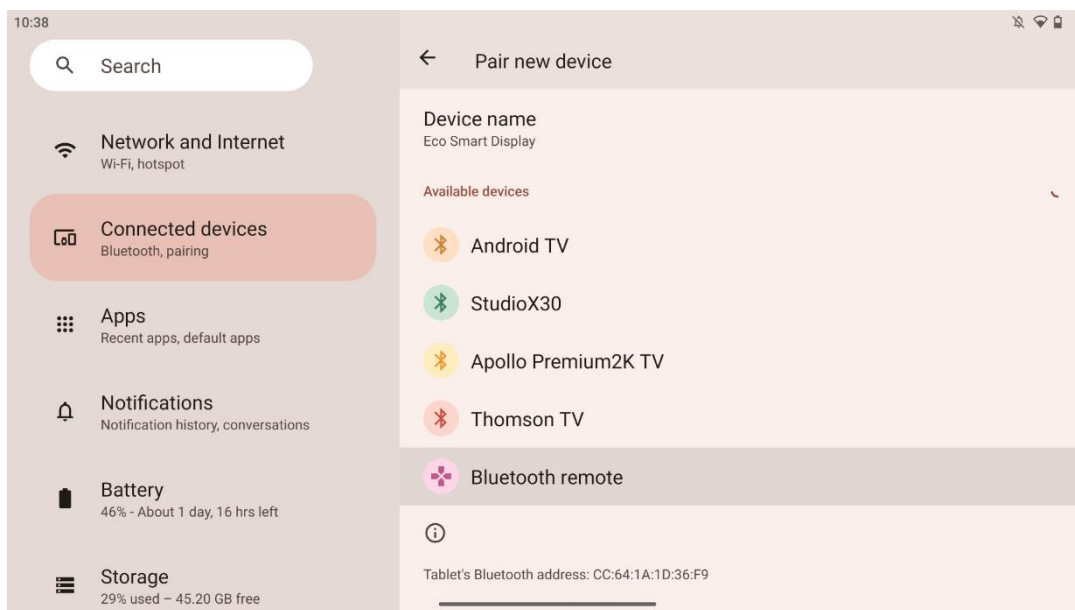

Na displeji Smart Display vyhledejte položku "Bluetooth remote" a klikněte na ni pomocí dotykové obrazovky. Zobrazí se dialogové okno.

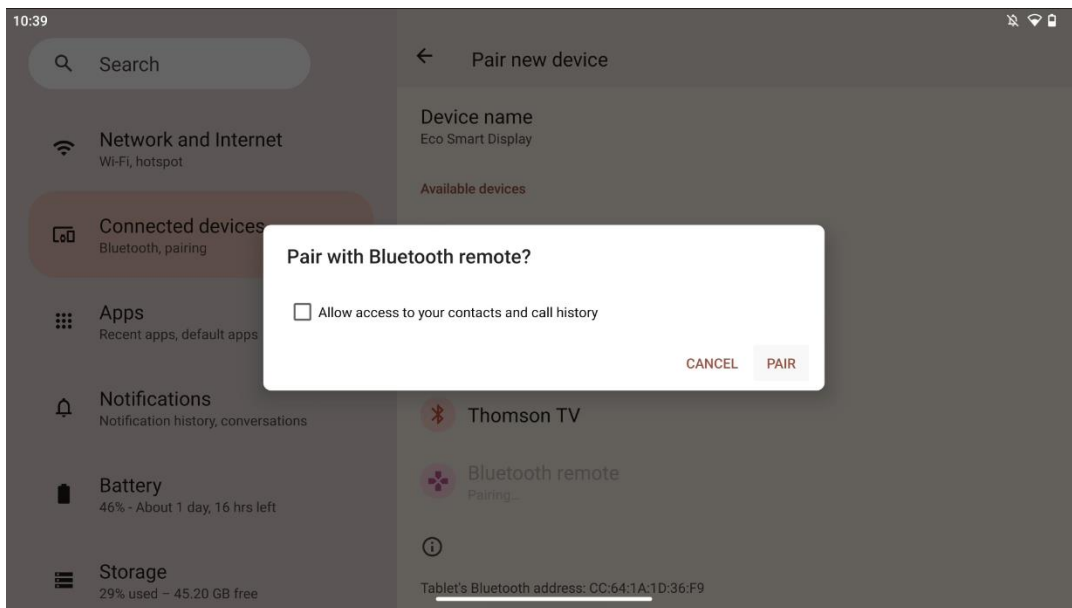

Klikněte na Pair a dálkový ovladač je připojen k zařízení Thomson Go Plus.

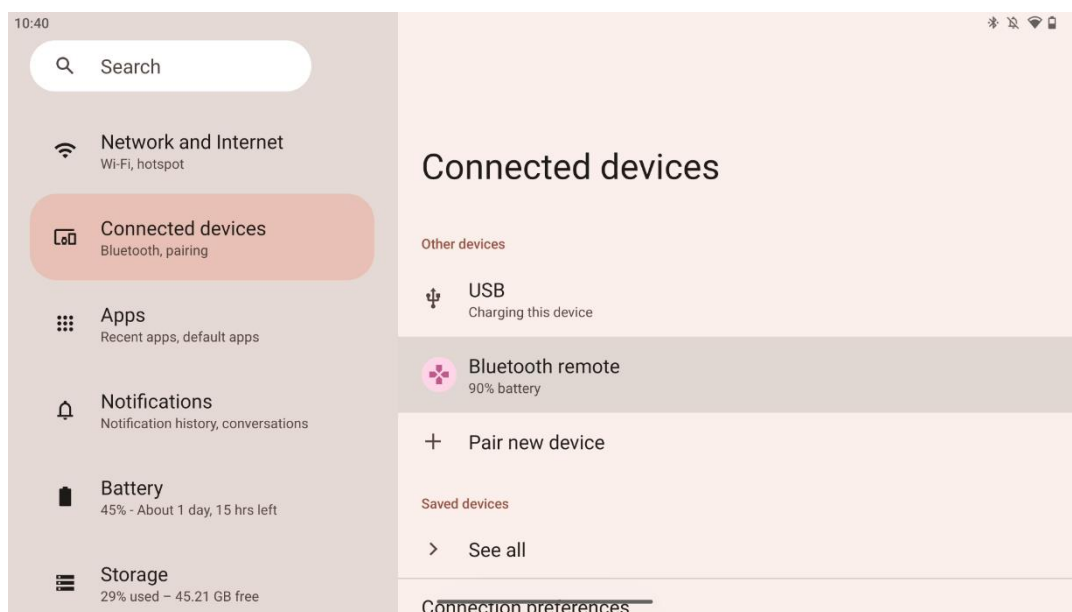

6 Ovládání dotykové obrazovky

- **Klikněte:** Klepněte na obrazovku.
- **Klikněte a podržte:** Klepněte na obrazovku na 2 s nebo déle.
- **Přejedte prstem:** Přejedte prstem po obrazovce nahoru, dolů, doleva a doprava.
- **Přetažení:** Klepněte na cíl (např. aplikaci), který chcete přesunout, a podržte jej, poté přejedte na požadované místo.
- **Otevřít/zavřít:** Přibližování a oddalování obsahu zobrazeného na obrazovce: Přitiskněte dva prsty na obrazovku a poté je otevřete nebo zavřete.

Poznámka: Po vypnutí obrazovky ji probudíte dvojitým klepnutím na obrazovku.

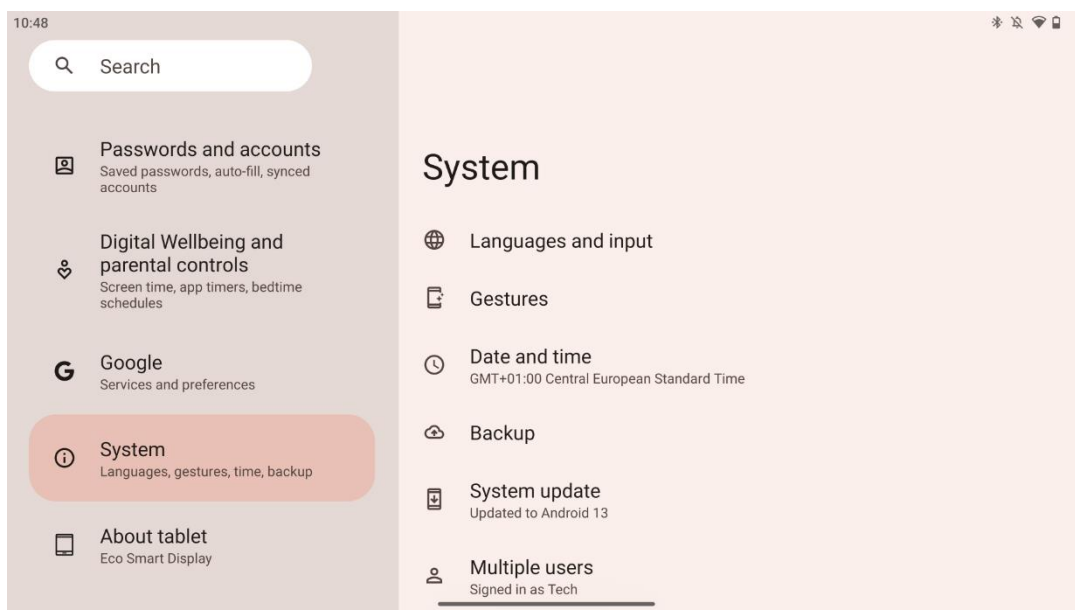

Po úvodním nastavení můžete zvolit režim navigace.

Přejděte do Nastavení > Systém > Gesta > Systémová navigace a vyberte režim systémové navigace.

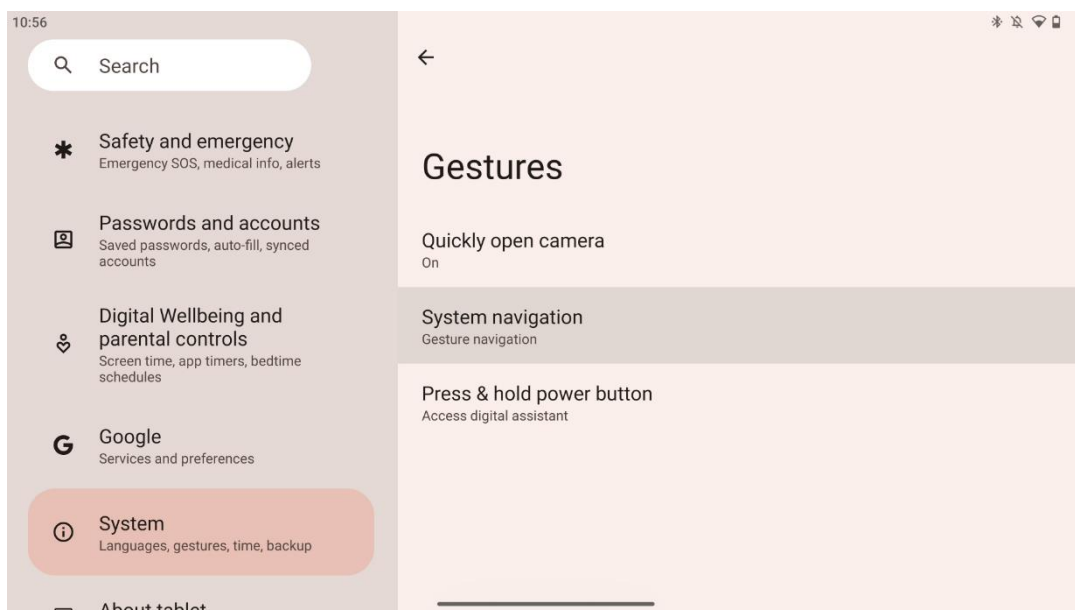

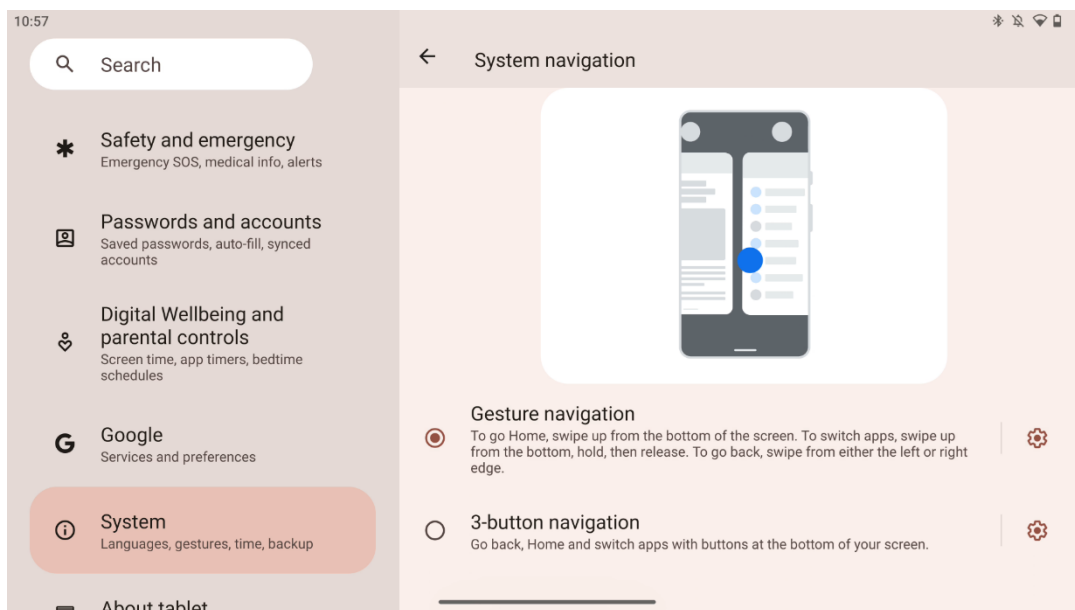

Pozor:

- Dostupnost zvětšení/zmenšení obsahu závisí na tom, zda aplikace tuto funkci podporuje.
- Nemačkejte obrazovku silou; v případě potřeby jednoduše klepněte špičkou prstu na požadovanou položku. Pokud budete mít na ruce rukavice nebo budete dotykovou obrazovku ovládat nehtem, je možné, že výrobek nebude reagovat nebo nebude fungovat normálně.
- Pokud je obrazovka mokrá nebo příliš vlhká, nemůže snímač při dotyku normálně fungovat.

7 Úvodní obrazovka

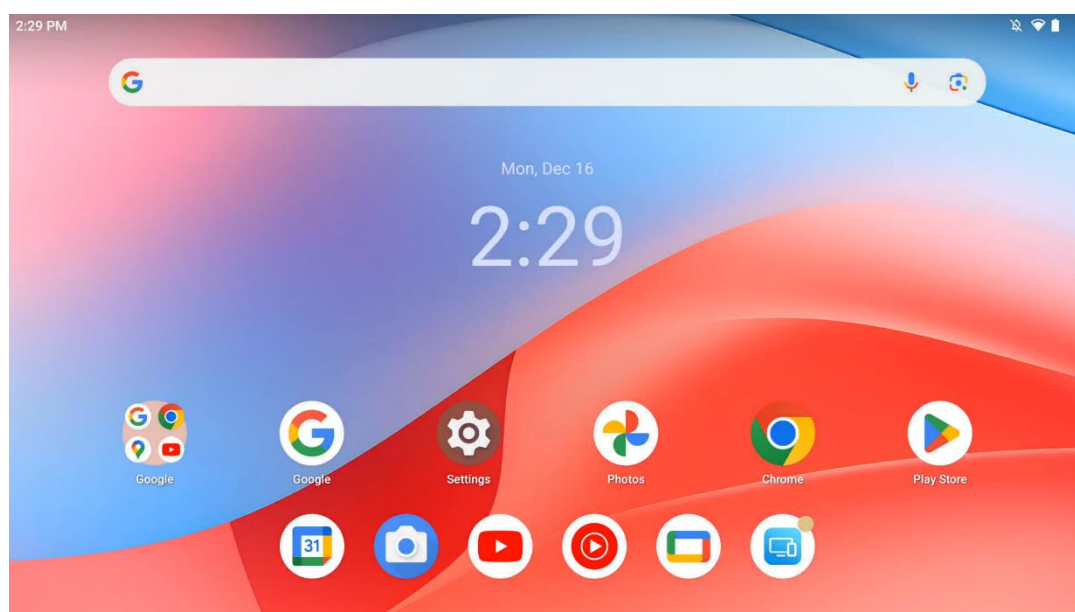

Domovská obrazovka zařízení Thomson Go Plus má mřížkové rozložení s ikonami aplikací, widgety a přizpůsobitelným pozadím. V dolní části se nachází trvalý dok pro často používané aplikace. Stavový řádek v horní části zobrazuje ukazatele času, oznámení, baterie a připojení. Přejetím prstem nahoru nebo klepnutím na ikonu zásuvky s aplikacemi se zobrazí všechny nainstalované aplikace. Stránky lze přejetím doleva nebo doprava zpřístupnit další obrazovky s dalšími ikonami nebo widgety.

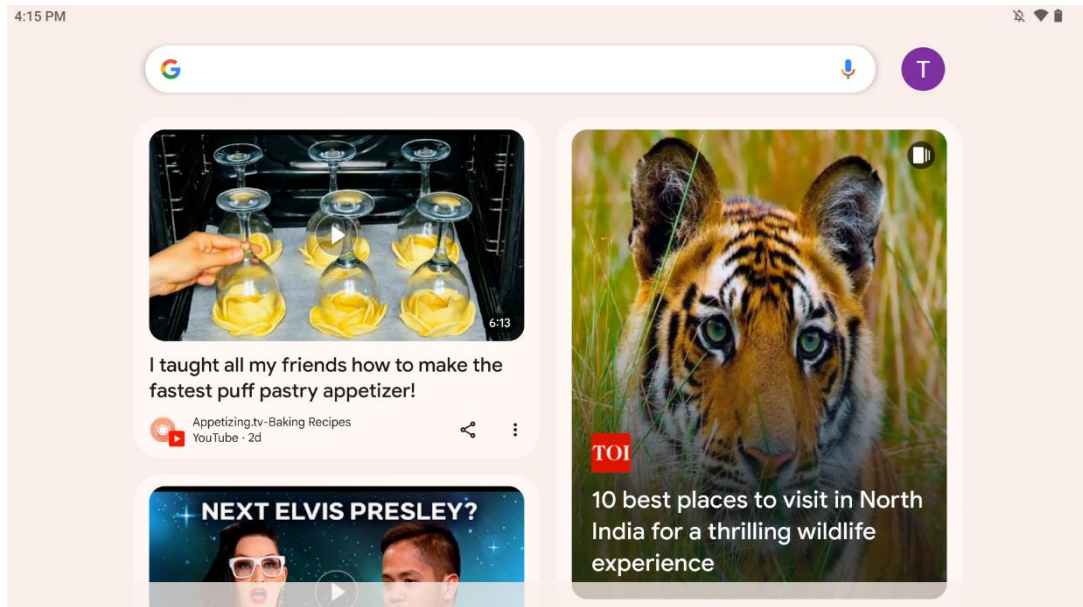

Přejetím doprava se zobrazí obrazovka s návrhy na základě vašich preferencí v účtu Google.

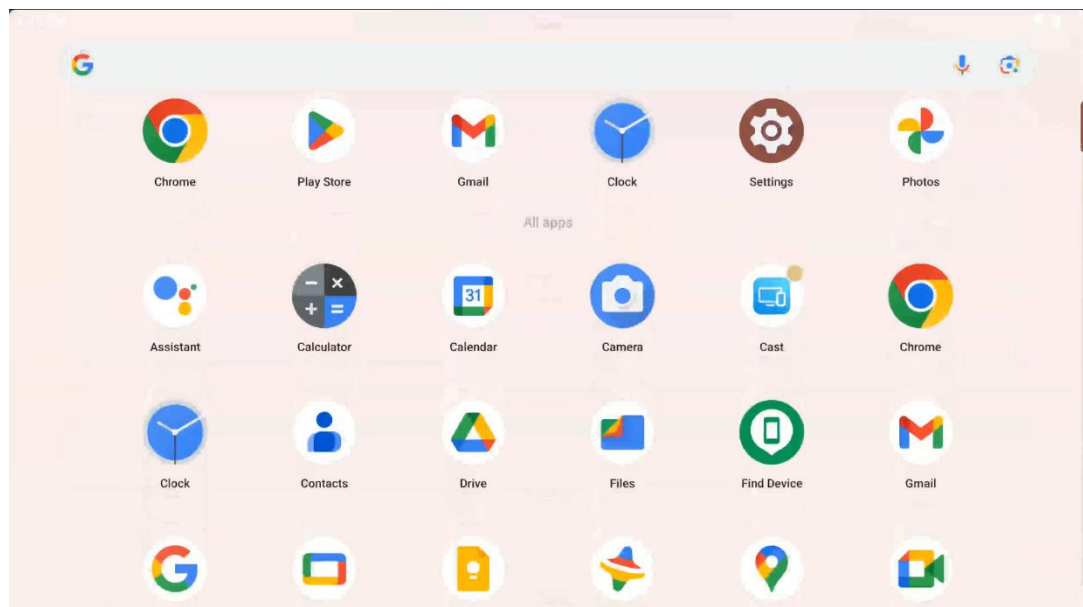

Zásuvku aplikací zobrazíte jednoduchým přejetím prstem nahoru. Je to místo, kde se nacházejí všechny nainstalované aplikace. Tyto aplikace můžete otevřít, přesunout na domovskou

obrazovku nebo je umístit do doku. V horním řádku zásuvky jsou zobrazeny vaše poslední aplikace, zatímco všechny ostatní aplikace jsou umístěny níže.

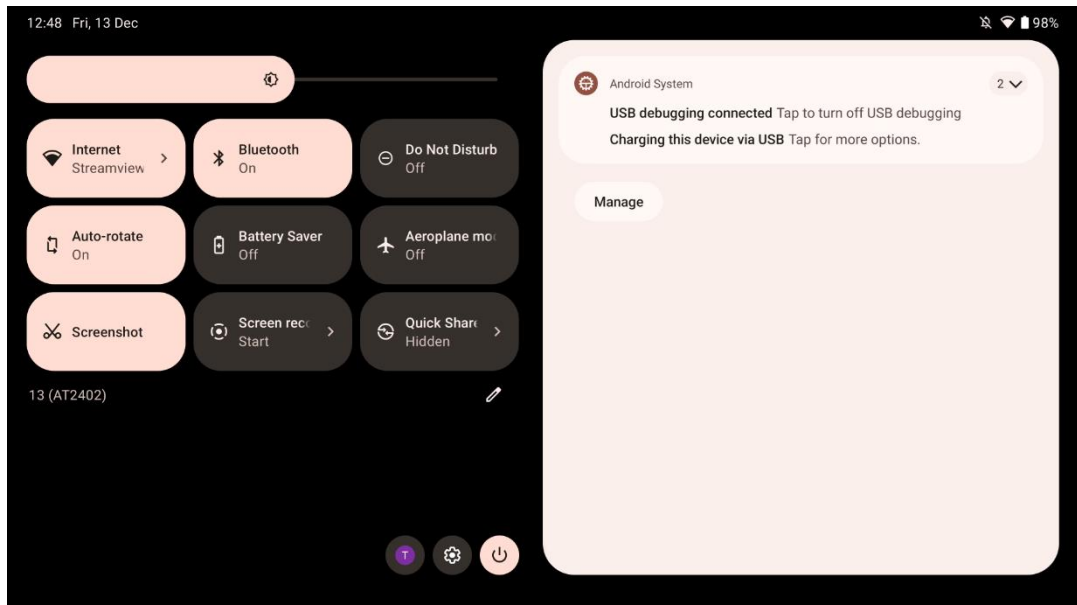

Když přejedete prstem dolů, získáte přístup k panelu rychlých nastavení vlevo a k centru oznámení vpravo v horizontální poloze. Ve svislé poloze je Panel rychlých nastavení nahoře a centrum oznámení dole. Přímo pod panelem Rychlá nastavení jsou ikony pro správu účtu Google, tlačítko nastavení zařízení a nabídka napájení.

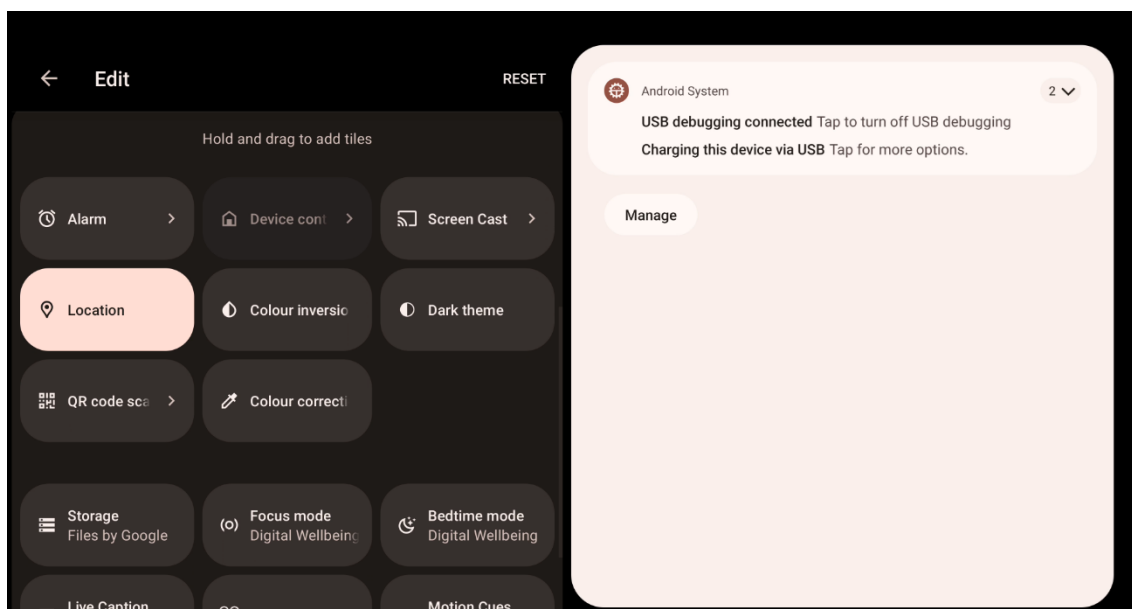

Ve výchozím nastavení je v této nabídce k dispozici pouze 9 rychlých nastavení, pokud však kliknete na tlačítko pero, zobrazí se seznam dalších dostupných možností. Můžete podržet a přetáhnout libovolné rychlé nastavení na horní dlaždici seznamu rychlých nastavení, kolik chcete.

V další části obrazovky můžete prohlížet a spravovat systémová oznámení a oznámení aplikací.

8 Nastavení

Obecná nastavení zařízení jsou přístupná po kliknutí na ikonu aplikace Nastavení na domovské obrazovce, v zásuvce aplikací nebo pod panelem rychlých nastavení.

8.1 Síť a internet

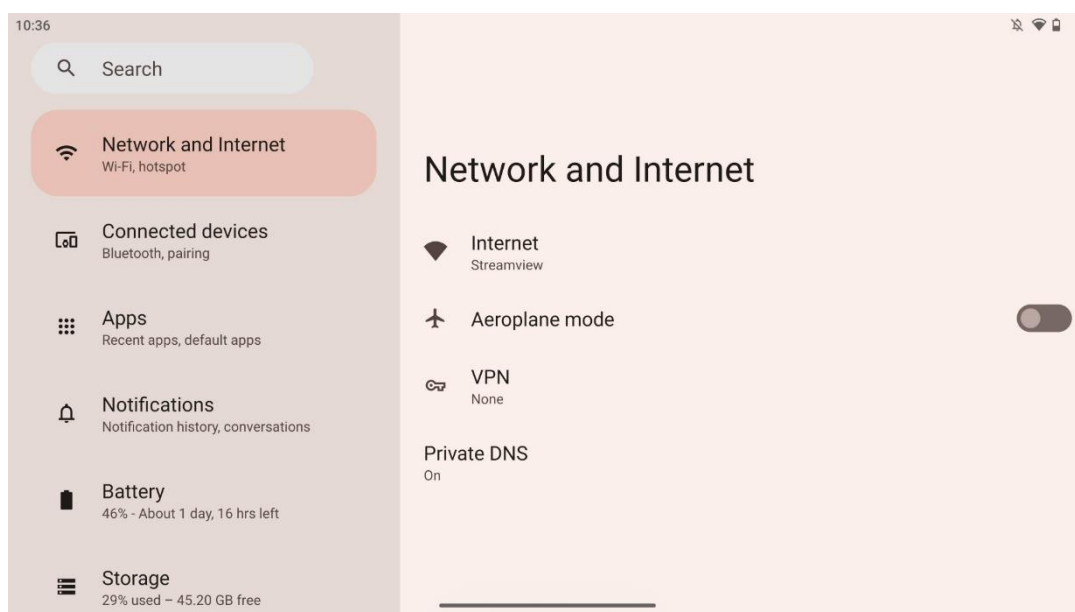

Pomocí možností v této nabídce nakonfigurujete síťová nastavení displeje Smart Display.

K dispozici jsou následující možnosti:

- **Wi-Fi:** Zapnutí/vypnutí funkce bezdrátové sítě LAN (WLAN). Po zapnutí funkce WLAN se zobrazí seznam dostupných bezdrátových sítí. Posunutím dolů zobrazíte všechna dostupná bezdrátová připojení nebo kliknutím na "+Add network" (Přidat síť) zadáte ručně informace o Wi-Fi.
- **Síťové preference:** Povolit automatické zapínání v blízkosti uložených vysoce kvalitních sítí, povolit upozornění na vysoce kvalitní dostupné veřejné sítě, nainstalovat certifikáty Wi-Fi a nastavit přímé peer-to-peer připojení Wi-Fi k jinému zařízení.
- **Uložené sítě:** Přehled všech uložených sítí v zařízení.
- **Používání dat od jiných operátorů:** Přehled o celkovém využití dat Wi-Fi nebo využití dat Wi-Fi podle aplikací.

8.2 Připojená zařízení

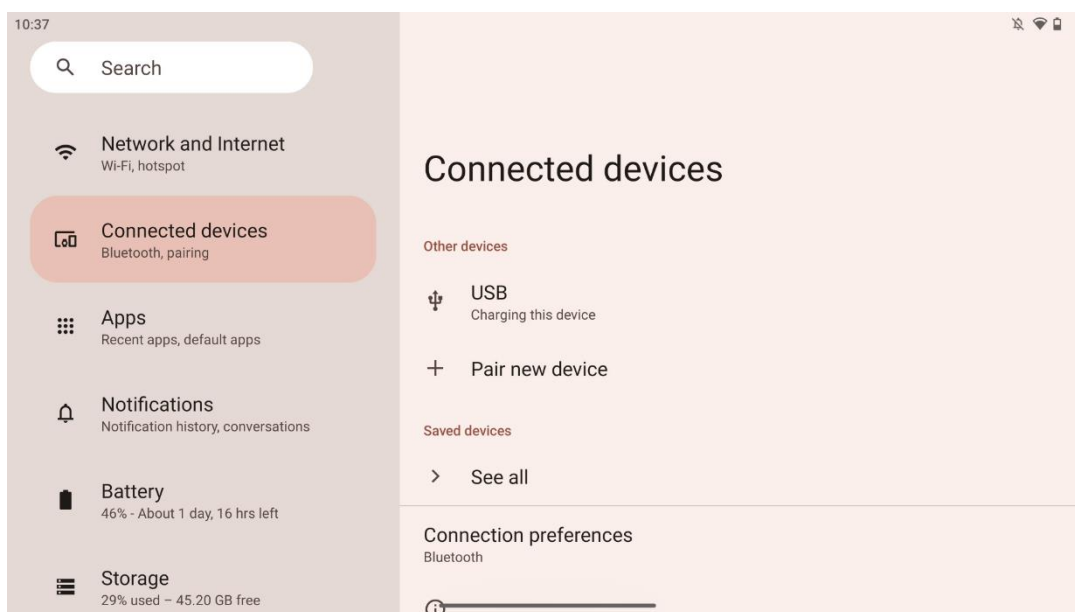

Nastavení zobrazená v nabídce závisí na připojených vstupech přes porty USB nebo Bluetooth.

K dispozici jsou následující možnosti:

- **Další zařízení:** Dostupné vstupy: Přehled aktuálně připojených zařízení pomocí portu USB nebo připojení Bluetooth. Kliknutím na zařízení připojená přes USB nebo Bluetooth můžete nastavit nastavení pro jejich příslušné připojení. Klepnutím na "Pair new device" (Spárovat nové zařízení) zahájíte párování Bluetooth. Proces párování se může lišit a závisí na zařízení, které chcete připojit.

Poznámka: Chcete-li spárovat dálkový ovladač se zařízením Thomson Go Plus, klikněte na "Pair new device" na displeji Smart Display a stiskněte a podržte současně tlačítka zdroje a nastavení na dálkovém ovladači po dobu 3 nebo více sekund. Světelný indikátor na dálkovém ovladači by měl začít blikat a v seznamu dostupných zařízení se objeví "Bluetooth remote". Po klepnutí se zobrazí dialogové okno. Klepněte na "Pair" a dálkový ovladač je připojen k zařízení Thomson Go Plus.

- **Uložená zařízení:** Seznam všech dříve uložených zařízení připojených přes Bluetooth.
- **Předvolby připojení:** Nastavte předvolby pro možnosti připojení Bluetooth, Google Cast, tisk a rychlé sdílení.

8.3 Aplikace

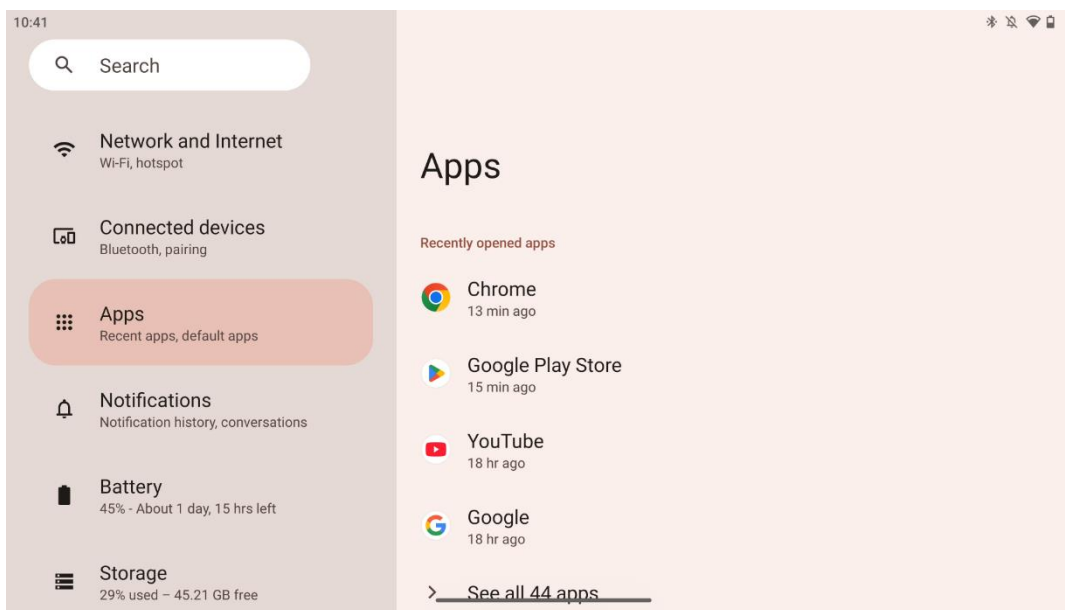

Výběrem možnosti "Aplikace" zobrazíte aplikace nainstalované v televizoru.

Na této kartě můžete zobrazit přehled naposledy používaných aplikací, celý seznam nainstalovaných aplikací, nastavit výchozí aplikace, přehled a omezení času na obrazovce a udělit nainstalovaným aplikacím oprávnění.

8.4 Oznámení

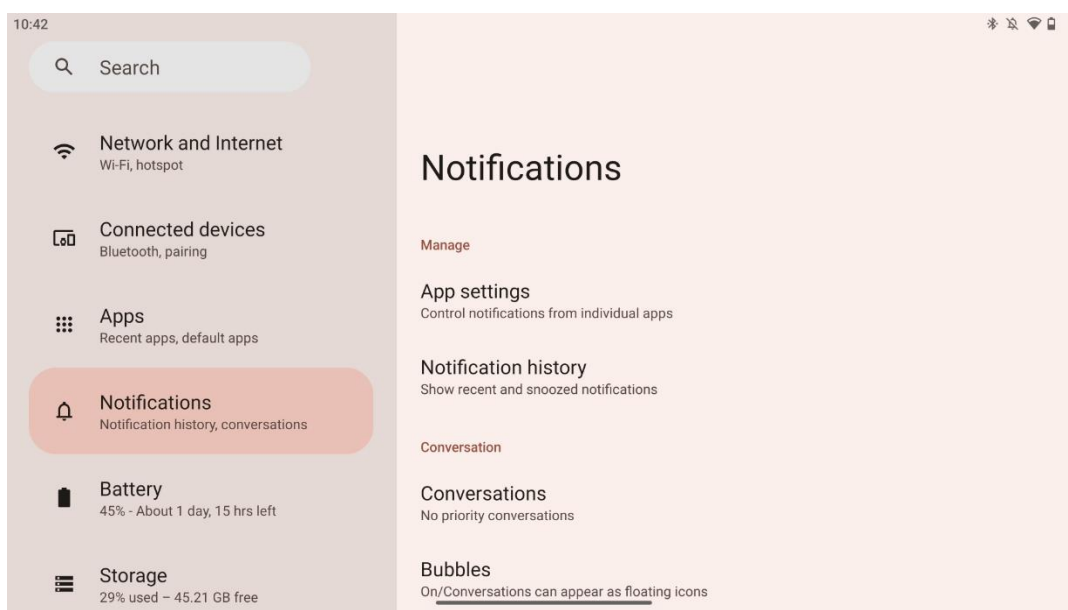

Výběrem karty Oznámení zobrazíte dostupná nastavení pro Thomson Go Plus.

Níže jsou uvedeny následující možnosti:

- **Správa:** Můžete měnit nastavení oznámení pro jednotlivé nainstalované aplikace v zařízení a přehled historie oznámení.
- **Konverzace:** Nastavení oznámení pro komunikační aplikace.
- **Ochrana osobních údajů:** Nastavení soukromí pro oznámení zařízení a aplikací, oznámení na domovské obrazovce a citlivá oznámení.
- **Obecné informace:** Nastavte obecné nastavení oznámení.

8.5 Baterie

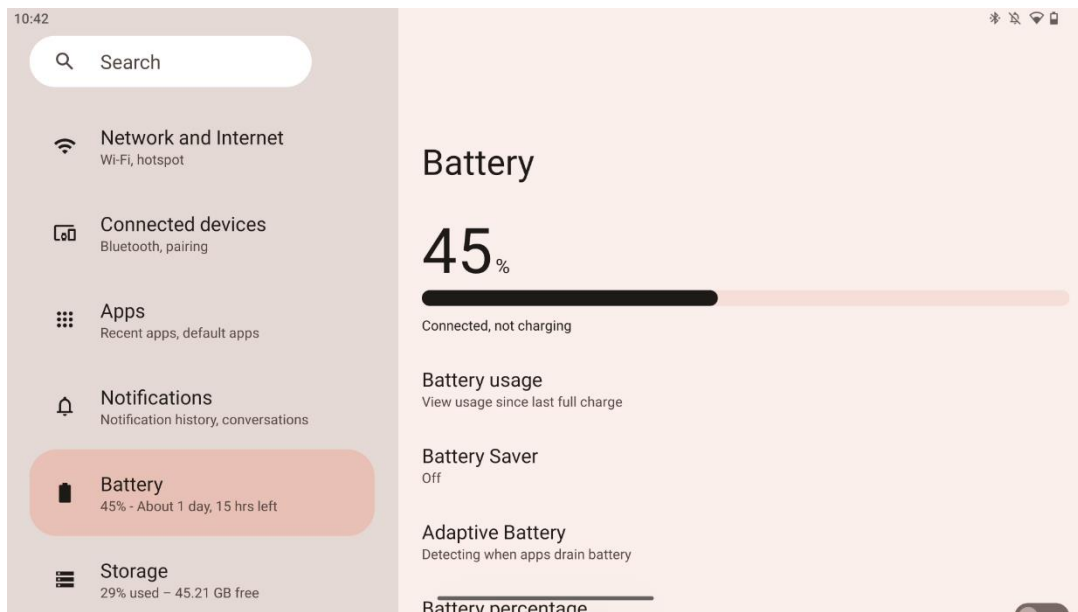

Na této kartě Nastavení můžete zobrazit aktuální úroveň nabití baterie. Dále můžete zobrazit přehled baterie, povolit spořič baterie a povolit procenta baterie, která se zobrazí ve stavovém řádku. Kromě toho můžete povolit funkci adaptivní baterie, která detekuje aplikace s vysokou spotřebou a optimalizuje využití baterie, abyste měli zajištěnou správnou výdrž baterie a minimalizovali její stárnutí.

8.6 Úložiště

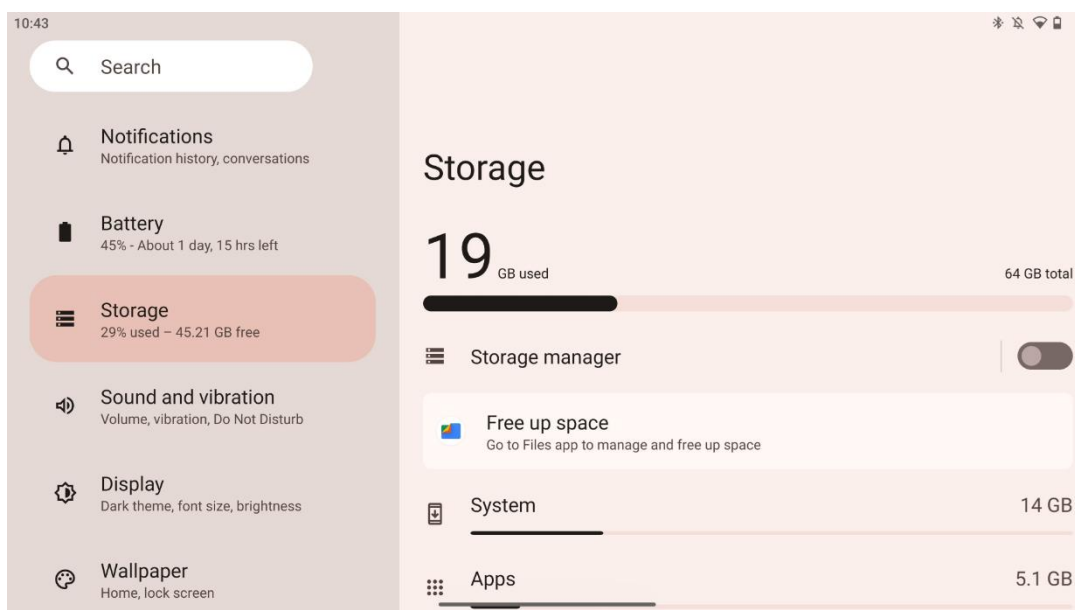

Na této kartě nastavení se zobrazuje využití úložiště podle kategorií a objem volného úložného prostoru. Povolení funkce "Správce úložiště" umožní inteligentnímu displeji automaticky optimalizovat úložiště zařízením vynuceným zastavením, vymazáním mezipaměti nebo odstraněním aplikací, které nebyly dlouho používány. Totéž lze provést ručně na kartě "Aplikace" nebo klepnutím na kategorii aplikací na kartě "Úložiště".

8.7 Zvuk

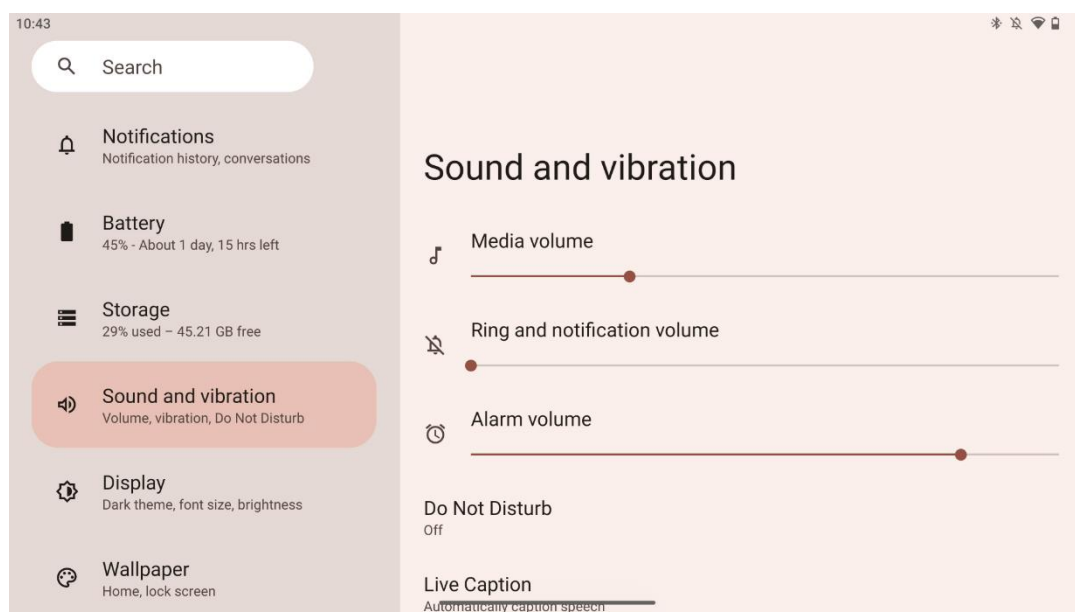

Upravte hodnoty hlasitosti, zapněte režim "Nerušit" a nastavte živé titulky. Kromě toho můžete v části "Média" upravit nastavení přehrávání médií v zařízení. Kromě toho můžete zvolit zvuk pro výchozí oznámení a zvuk budíku.

8.8 Zobrazit

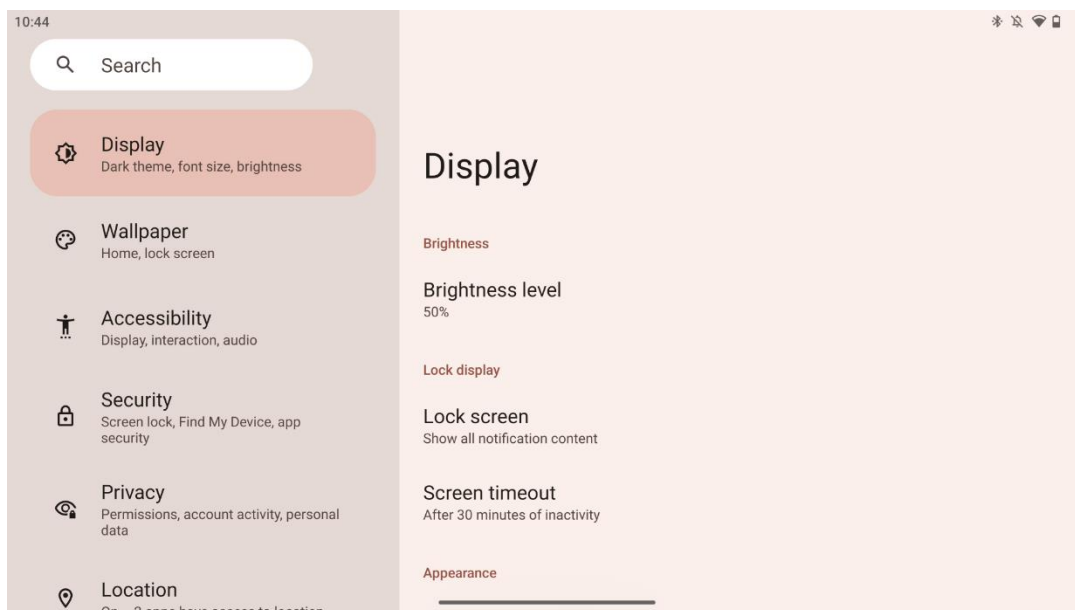

Na této kartě můžete upravit nastavení zobrazení:

- **Jas:** Nastavte úroveň jasu inteligentního displeje.
- **Zámek displeje:** Nastavení časového limitu obrazovky a toho, co lze na zamčené obrazovce zobrazit.
- **Vzhled:** Nastavte velikost displeje a textu a povolte/zakažte tmavé téma.
- **Barva:** Vyberte předvolbu barvy.
- **Další ovládací prvky displeje:** V závislosti na poloze displeje se automaticky změni orientace displeje z vodorovné na svislou nebo naopak.

8.9 Tapety

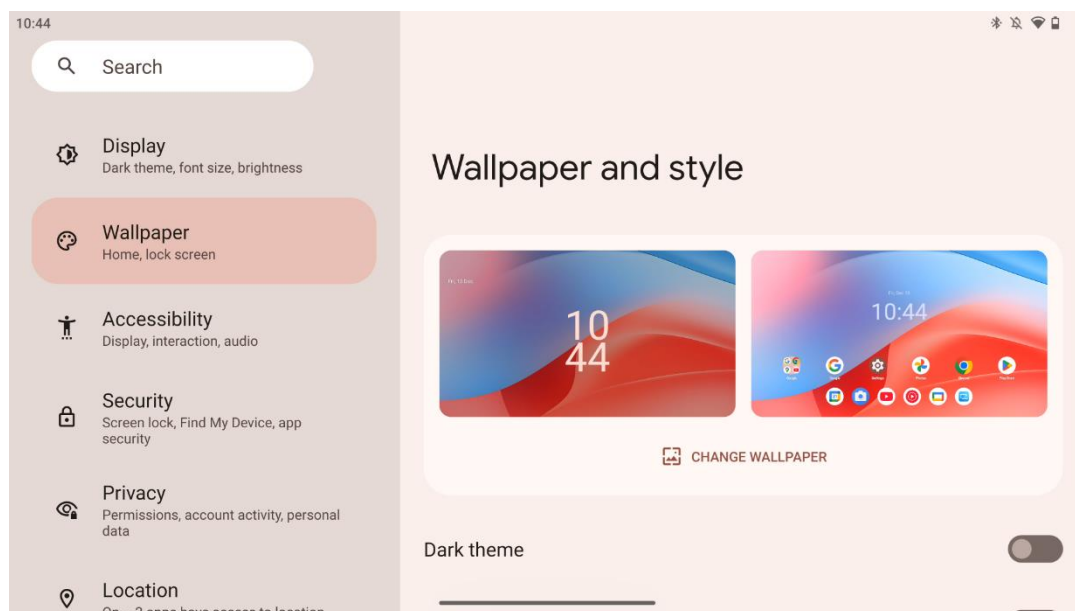

Tato část nabídky nastavení umožňuje změnit tapetu na zamykací a domovské obrazovce, povolit/zakázat tmavé téma a tematické ikony.

8.10 Přístupnost

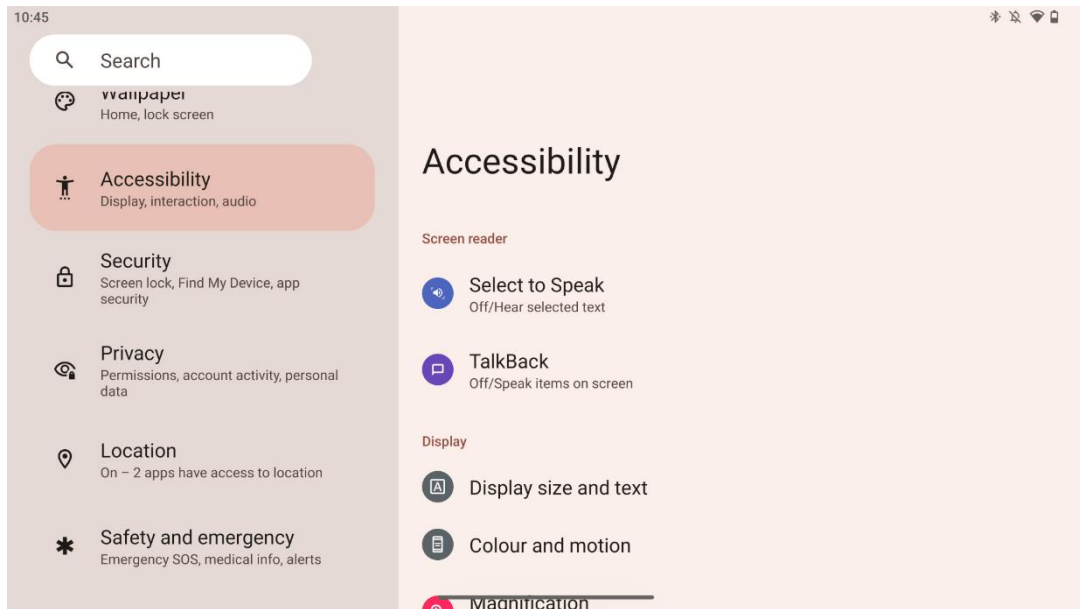

Pro osoby se zrakovým nebo sluchovým postižením je k dispozici řada možností přístupu:

- **Čtečka obrazovky**
 - **Zvolte možnost Mluvit:** Klepnutím na konkrétní položky na obrazovce je můžete slyšet číst nebo popisovat nahlas.
 - **TalkBack:** Slouží k poskytování mluvené zpětné vazby, takže uživatel může zařízení používat, aniž by se díval na obrazovku. Tato funkce je užitečná zejména pro osoby, které mají potíže s viděním na obrazovku.
- **Zobrazit**
 - **Velikost zobrazení a text:** Nastavte velikost písma a zobrazení, povolte/zakažte tučné písmo a text s vysokým kontrastem.
 - **Barva a pohyb:** Zapnout/vypnout inverzi barev a tmavý motiv. Můžete také nastavit plán použití tmavého motivu. Kromě toho můžete povolit/zakázat korekci barev a zástupce pro ni. Kromě toho zde můžete povolit/zakázat funkci "Odstranit animace", která snižuje pohyb na obrazovce a zviditelňuje ukazatel myši.
 - **Zvětšení:** Zvětšení: Rychle zvětšete obsah na obrazovce a upravte nastavení zvětšení.
- **Ovládací prvky interakce**
 - **Nabídka přístupnosti:** Tato nabídka poskytuje velkou nabídku na obrazovce pro ovládání inteligentního displeje. Můžete zde zamknout zařízení, ovládat hlasitost a jas, pořizovat snímky obrazovky a další funkce.
 - **Ovládání časování:** Nastavte čas a zpoždění gest a akcí.

- **Ovládání systému:** Zapněte/vypněte automatické otáčení obrazovky a vyberte systémovou navigaci.
- **Titulky**
 - **Živý titulek:** Rozpozná řeč v zařízení a automaticky generuje titulky.
 - **Předvolby titulků:** Povolte/zakažte titulky a přizpůsobte jejich velikost a styl, aby byly lépe čitelné.
- **Audio**
 - **Popis zvuku:** V podporovaných filmech a pořadech si můžete poslechnout popis toho, co se děje na obrazovce.
 - **Sluchadla:** Připojte a nastavte sluchadla.
 - **Nastavení zvuku:** Nastavení zvuku: Povolte/zakažte monofonní zvuk a upravte vyvážení zvuku.

8.11 Zabezpečení

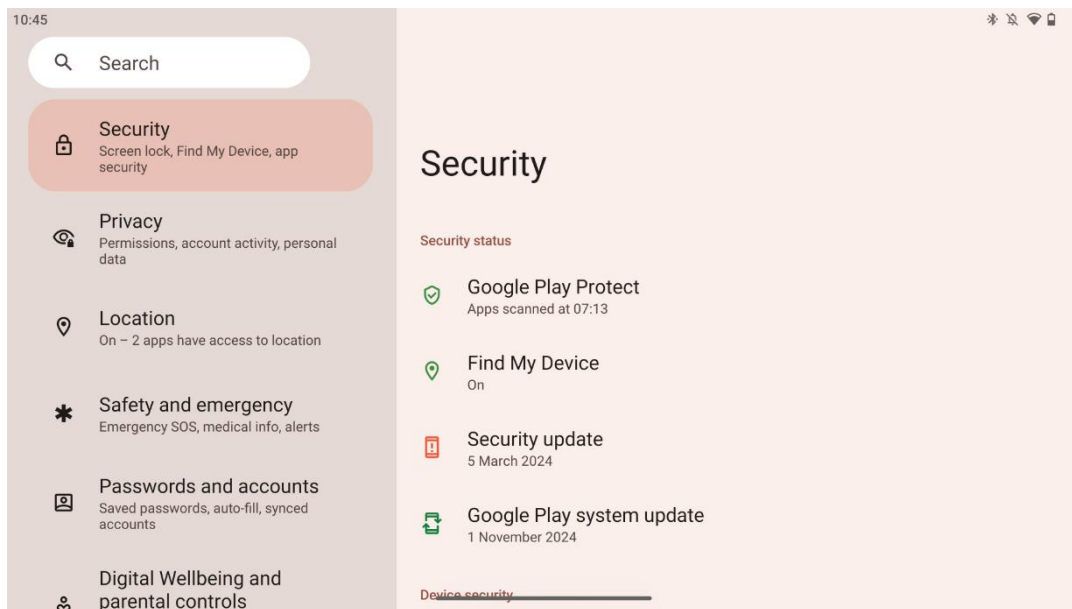

Přehled stavu zabezpečení, úprava nastavení zámku obrazovky a další nastavení zabezpečení.

8.12 Ochrana osobních údajů

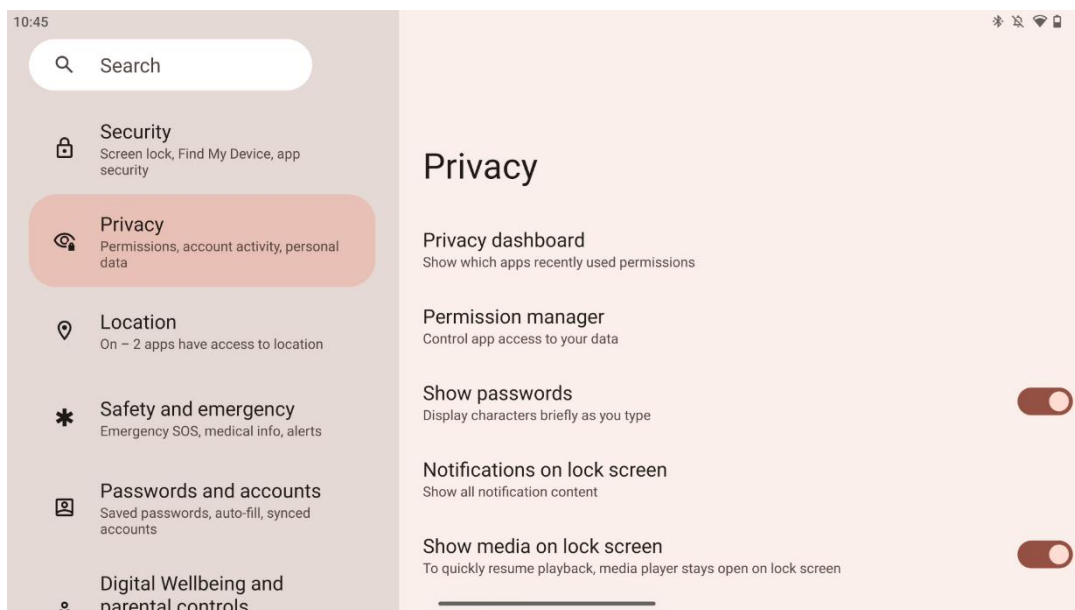

Zde můžete zkontrolovat nastavení týkající se soukromí:

- **Přístrojová deska pro ochranu osobních údajů:** Ukázat, které aplikace v poslední době použily oprávnění.
- **Správce povolení:** Řiďte přístup aplikací k datům.
- **Zobrazit hesla:** Povolit/zakázat zobrazení veškerého obsahu oznámení.
- **Oznámení na uzamčené obrazovce:** Zobrazit veškerý obsah oznámení.
- **Zobrazení médií na uzamčené obrazovce:** Povolit/zakázat rychlé obnovení přehrávání, což znamená, že přehrávač médií zůstane otevřený na zamčené obrazovce.
- **Intelligence systému Android:** Získejte návrhy na základě lidí, aplikací a obsahu, se kterými jste v interakci.
- **Obsah aplikace:** Umožňuje aplikacím odesílat obsah do systému Android.
- **Zobrazit přístup do schránky:** Zobrazit zprávu, když aplikace přistupují k textu, obrázkům nebo jinému obsahu, který jste zkopírovali.
- **Služba automatického vyplňování od společnosti Google:** Uložená hesla, kreditní karty, adresy.
- **Kontrola činnosti:** Zvolte aktivity a informace, které povolíte Googlu ukládat.
- **Reklamy:** Správa personalizace reklam na chytrém displeji.
- **Použití a diagnostika:** Sdílejte data, která pomáhají vylepšovat systém Android.

8.13 Umístění

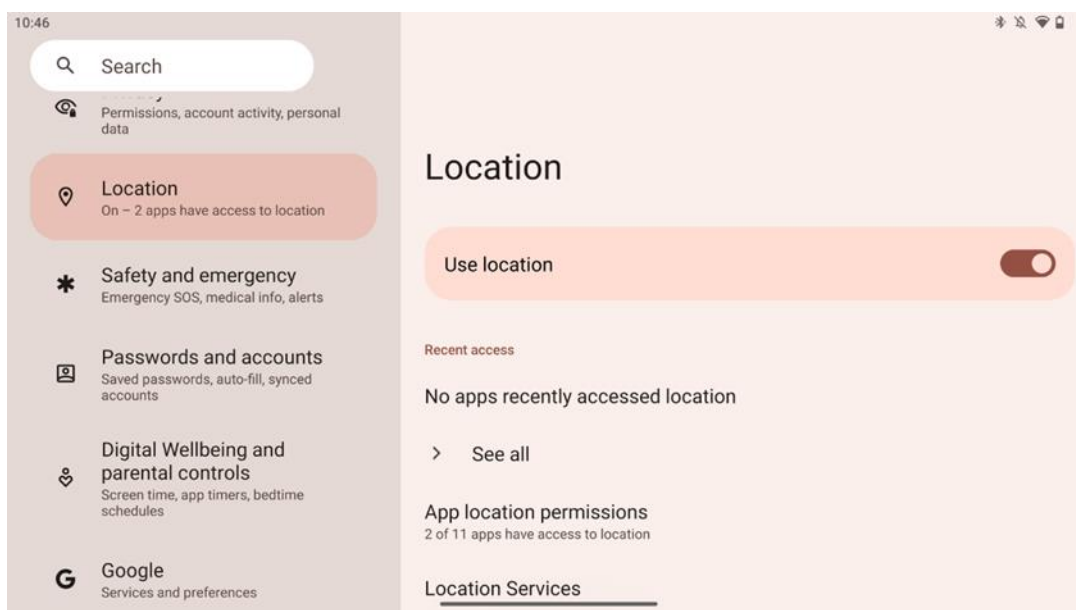

Povolte nebo zakažte služby určování polohy v zařízení Thomson Go Plus a udělte aplikacím oprávnění k používání přesné polohy. Když je přesnost polohy zapnutá, aplikace a služby získají přesnější polohu. Za tímto účelem společnost Google pravidelně zpracovává informace o senzorech zařízení a bezdrátových signálech z vašeho zařízení a hromadně určuje polohu bezdrátového signálu. Ty jsou používány bez vaší identifikace ke zlepšení přesnosti určení polohy a služeb založených na určení polohy a ke zlepšení, poskytování a údržbě služeb společnosti Google na základě oprávněných zájmů společnosti Google a třetích stran, které slouží potřebám uživatelů.

8.14 Bezpečnost a nouzové situace

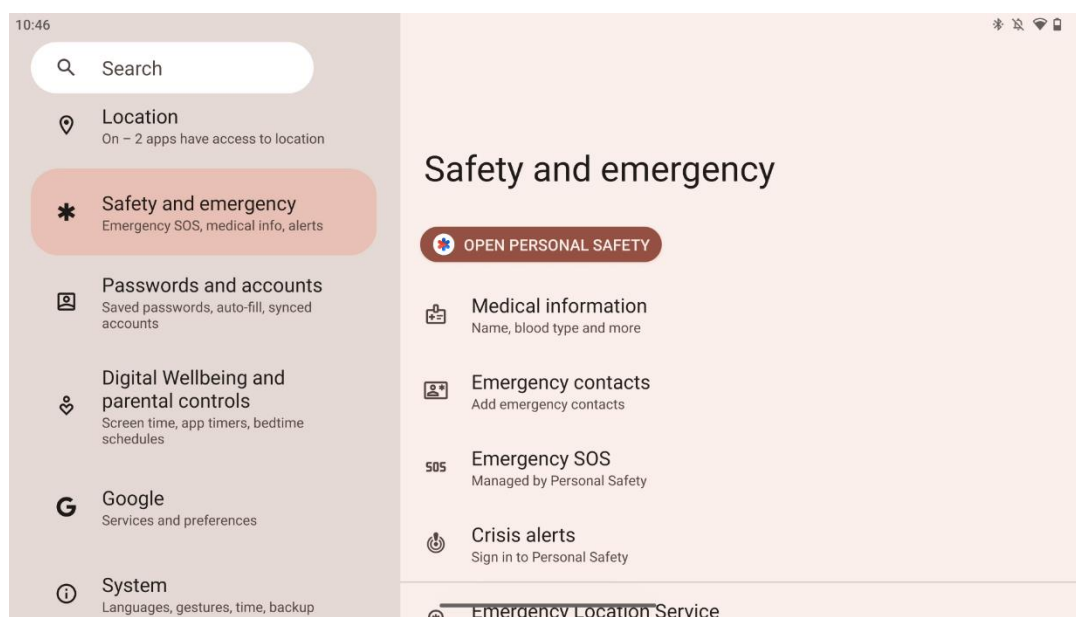

Karta Bezpečnost a nouzové situace v zařízení Thomson Go Plus je centralizovaná funkce v nastavení zařízení, která má uživatelům pomoci připravit se na nouzové situace a zpřístupnit důležité bezpečnostní nástroje.

- **Lékařské informace**
 - Uložení důležitých údajů, jako jsou:
 - Zdravotní údaje (alergie, krevní skupina, onemocnění atd.)
 - Přístup pro pracovníky první pomoci přímo ze zamykací obrazovky.
- **Kontakty pro případ nouze**
 - Přidávání a správa nouzových kontaktů.
- **Nouzové volání SOS**
 - Rychlé přivolání tísňové linky několikanásobným stisknutím tlačítka napájení.
 - Možnost sdílet svou polohu a stav nouze v reálném čase s předem vybranými kontakty.
- **Upozornění na krizové situace**
 - Získejte upozornění na místní nebo globální krizové události, jako jsou přírodní katastrofy, vládní výstrahy a další.
- **Tísňové lokalizační služby (ELS)**
 - Pomáhá záchraným službám zjistit vaši polohu při volání nebo zasílání textových zpráv na místní tísňová čísla.
- **Upozornění na zemětřesení**
 - Poskytuje včasné varování před zemětřesením v okolí pomocí dat ze senzorů zařízení.
- **Upozornění na neznámé sledovací zařízení**
 - Přijímání oznámení, pokud je v blízkosti detekován neznámý sledovací zařízení. Upozornění se po 48 hodinách odstraní.

8.15 Hesla a účty

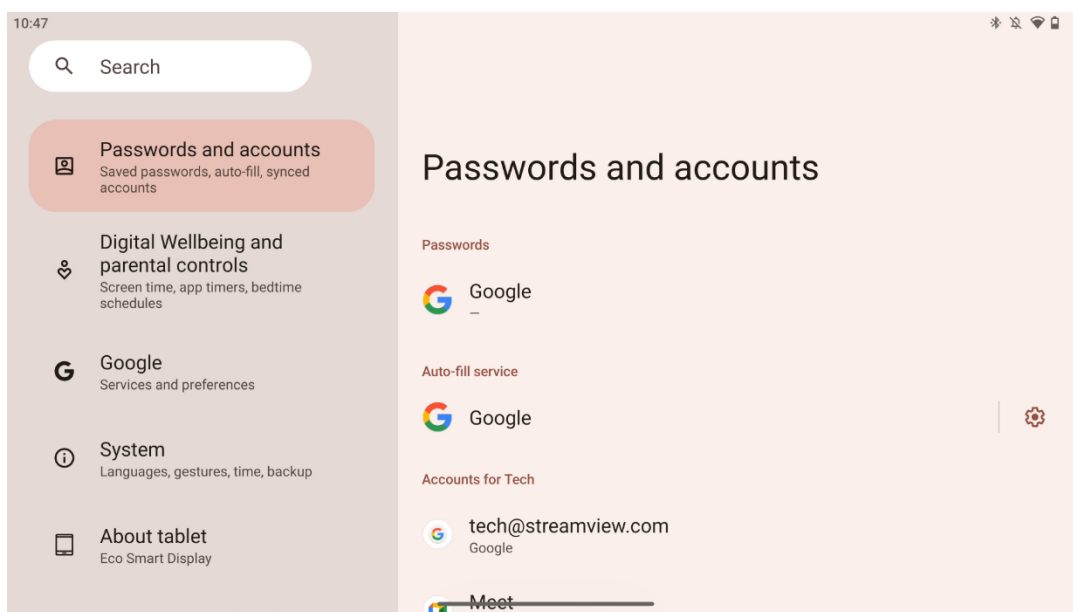

V části Hesla a účty můžete přidávat, zobrazovat, upravovat nebo odstraňovat účty Google a jejich hesla. Jednoduše klepněte na libovolný účet, který chcete změnit, a postupujte podle pokynů na obrazovce, jak účet upravit.

Můžete povolit nebo zakázat automatickou synchronizaci aplikací, která vám poskytne přebytek dat na jakémkoli připojeném zařízení.

8.16 Digitální pohoda a rodičovská kontrola

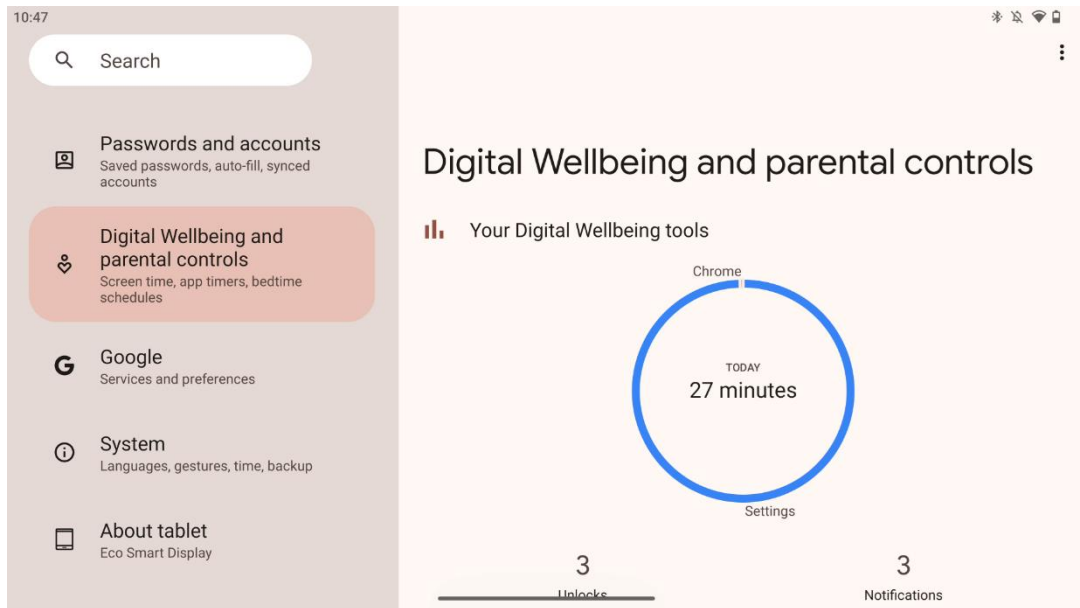

Sekce Digital Wellbeing & Parental Controls v nastavení Thomson Go Plus je navržena tak, aby uživatelům pomáhala spravovat čas strávený u obrazovky, udržovat zdravou rovnováhu při používání zařízení a nastavovat kontroly pro děti.

Digital Wellbeing poskytuje nástroje a informace, které vám pomohou pochopit a kontrolovat, jak používáte své zařízení. Mezi hlavní funkce patří:

- **Přístrojová deska**
 - Zobrazte si podrobné statistiky používání, včetně:
 - Čas na obrazovce.
 - Používání aplikace.
 - Počet přijatých odemčení a oznámení.
- **Omezení aplikace**
 - Nastavení časových limitů pro aplikace.
- **Režim před spaním**
 - Zklidněte se pro lepší spánek tím, že:
 - Aktivace režimu stupňů šedi.
 - Zapnutí funkce Nerušit pro ztišení oznámení.
 - Možnost integrace s budíkem nebo ruční plánování.

- **Režim ostření**
 - Dočasně pozastavte rozptylující aplikace, abyste se mohli soustředit na úkoly.
- **Snížení počtu přerušení**
 - **Správa oznámení:** nastavení oznámení podle vašich preferencí.
 - **Nerušit:** Upozornění dostávejte pouze od důležitých osob a aplikací.

8.17 Služby Google

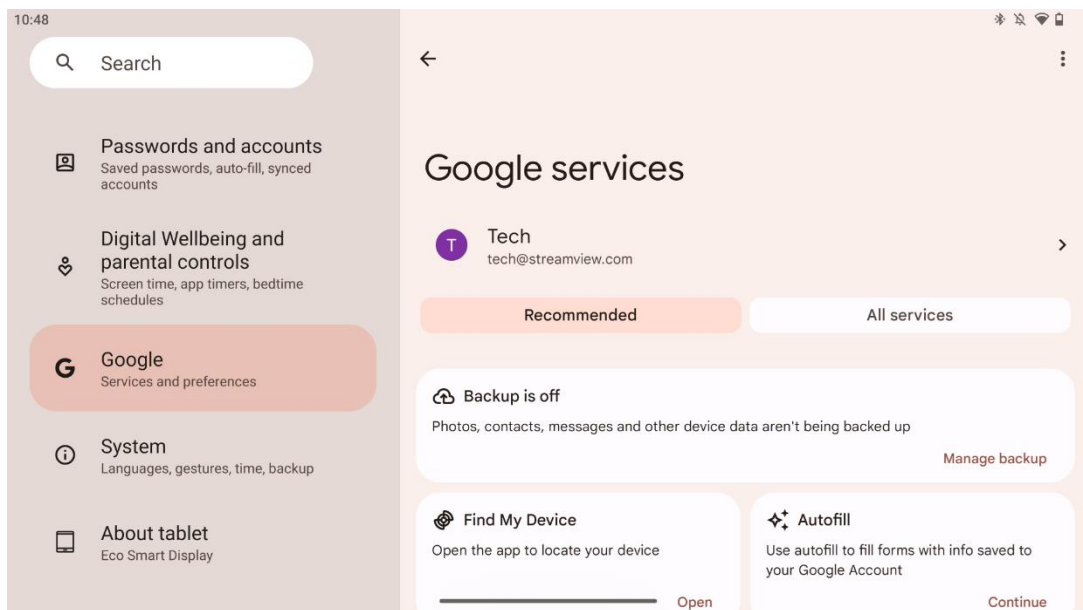

Karta Služby Google v nabídce Nastavení zařízení Thomson Go Plus poskytuje přístup k řadě nastavení a nástrojů souvisejících se službou Google, které slouží ke správě účtu, služeb a funkcí zařízení spojených s ekosystémem Google.

8.18 Systém

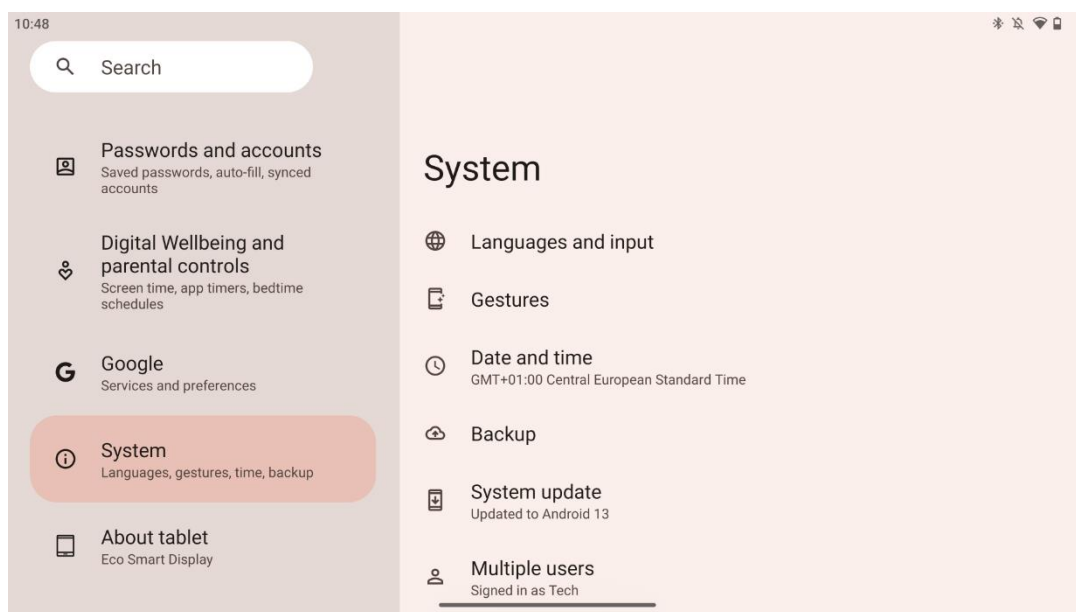

8.18.1 Jazyk a vstupy

Preferovaný jazyk

- Jazyky: Zvolte preferovaný jazyk pro Thomson Go Plus.
- Jazyky aplikace: Zvolte jazyk pro každou nainstalovanou aplikaci. Jazyk aplikace se může lišit od jazyka systému.

Klávesnice

- Klávesnice na obrazovce: Zvolte výchozí klávesnici Google nebo jinou nainstalovanou klávesnici, která je k dispozici v obchodě Google Play.
- Fyzická klávesnice: Vyberte fyzickou klávesnici, kterou lze připojit pomocí kabelu USB nebo Bluetooth, a nastavte její klávesové zkratky.

Řeč

- Hlasový vstup: Zvolte zdroj rozpoznávání řeči a upravte jeho nastavení.
- Rozpoznávání v zařízení: Upravte nastavení pro rozpoznávání řeči v zařízení.
- Výstup převodu textu na řeč: Zvolte preferovaný motor a jazyk a upravte nastavení rychlosti a výšky řeči.

Nástroje

- Kontrola pravopisu: Povolení/vypnutí kontroly pravopisu, výběr výchozí kontroly pravopisu a preferovaného jazyka.
- Osobní slovník: Přidejte slova, která chcete používat v aplikacích, jako je například kontrola pravopisu.
- Rychlost ukazatele: Nastavte rychlost pohybu ukazatele.

8.18.2 Gesta

Navigace v systému

Vyberte preferovaný typ navigace mezi gestem a navigací pomocí 3 tlačítek. Dále můžete nastavit citlivost a povolit nebo zakázat vyvolání aplikace digitálního asistenta.

Stiskněte a podržte tlačítko napájení

Vyberte funkci mezi nabídkou napájení a digitálním asistentem a citlivost pro stisknutí a podržení tlačítka napájení.

8.18.3 Datum a čas

Nabídka nastavení data a času v zařízení Thomson Go Plus umožňuje konfigurovat, jak má zařízení zacházet s časovými pásmy, formáty data a synchronizací hodin. Zajišťuje, aby zařízení zobrazovalo správné datum a čas na základě vašich preferencí nebo polohy.

Automatické nastavení času

- Automaticky nastaví datum a čas pomocí poskytovatele sítě.
- Synchronizuje hodiny zařízení s aktuálním časovým pásmem.

Datum

- Ručně upravte aktuální datum, pokud je automatické nastavení zakázáno.

Čas

- Pokud nepoužíváte automatické nastavení, nastavte aktuální čas ručně.

Automatické časové pásmo

- Automaticky zjišťuje a aktualizuje časové pásmo na základě vaší polohy.
- Pro přesnost používá GPS, Wi-Fi nebo mobilní síť.

Časové pásmo

- Pokud je automatická detekce časového pásma vypnutá, vyberte konkrétní časové pásmo ručně.

Použití 24hodinového formátu

- Přepínání mezi 24hodinovým formátem času (např. 14:30) a 12hodinovým formátem s AM/PM (např. 14:30).

Zajistí, aby formáty data a času odpovídaly vybranému jazyku a nastavení regionu.

8.18.4 Záloha

Funkce zálohování v zařízení Thomson Go Plus pomáhá zajistit bezpečné uložení důležitých dat na váš účet Google. Umožňuje tato data obnovit při přechodu na nové zařízení nebo při obnově dat po resetu.

Zde si můžete prohlédnout dostupnost cloudového úložiště pro zálohování a povolit automatické zálohování.

Poznámka: Zálohování je k dispozici pouze v případě, že je displej Smart Display připojen k síti Wi-Fi.

V podrobnostech zálohování můžete vybrat konkrétní data týkající se nainstalovaných aplikací, fotografií a videí, nastavení zařízení a dat účtu Google, která chcete zálohovat.

8.18.5 Aktualizace systému

Kliknutím na tuto kartu Thomson Go Plus automaticky vyhledá nejnovější dostupnou aktualizaci. Pokud je aktualizace k dispozici, zobrazí se krátký popis aktualizace s žádostí o potvrzení instalace aktualizace. Pokud nechcete nejnovější aktualizaci nainstalovat, zprávu ignorujte a vraťte se do předchozí nabídky.

8.18.6 Více uživatelů

V této části nabídky můžete povolit nebo zakázat více uživatelů na inteligentním displeji. Pokud je zakázán, může zařízení používat pouze jeden hlavní uživatel.

Pokud je povoleno více uživatelů, lze k zařízení přidat až 12 uživatelů.

Můžete přidat i účet hosta. Po ukončení relace hosta a opuštění režimu hosta budou všechny související informace smazány. Automatické mazání údajů hosta můžete deaktivovat.

Povolením možnosti "Přidat uživatele ze zamykací obrazovky" umožníte přidávat uživatele komukoli, kdo má přístup k inteligentnímu displeji.

8.18.7 Možnosti resetování

Nabídka Možnosti resetování v telefonu Thomson Go Plus poskytuje nástroje pro resetování konkrétních nastavení nebo celého zařízení, což pomáhá při řešení problémů nebo při přípravě telefonu pro nového uživatele.

K dispozici jsou tyto možnosti:

- Obnovení nastavení Wi-Fi, mobilního připojení a Bluetooth.

- Obnovení předvoleb aplikace.
- Vymazání všech dat (obnovení továrního nastavení).

Po obnovení nastavení Wi-Fi, mobilního připojení, Bluetooth nebo předvoleb aplikací budete muset znovu zadat požadované informace nebo přihlašovací údaje k účtu.

Poznámka: Obnovením továrního nastavení zařízení ztratíte všechny informace o zařízení.

8.18.8 O

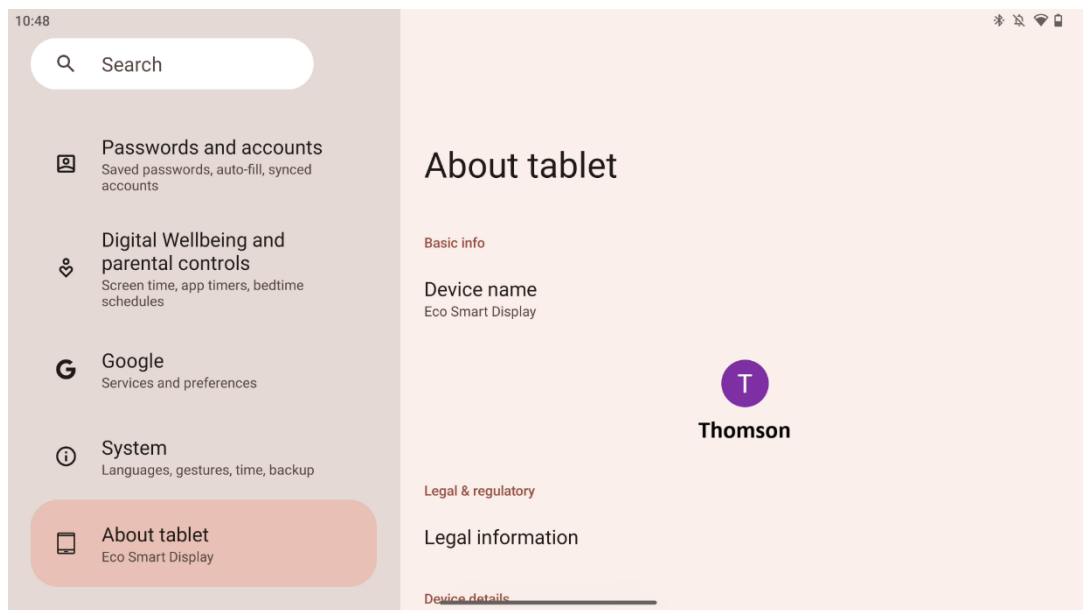

Sekce O tabletu v tabletu se systémem Android poskytuje základní informace o hardwaru, softwaru a právních údajích zařízení. Je to centralizovaná oblast, kde si můžete prohlédnout specifikace systému, zkontrolovat aktualizace a spravovat nastavení související se zařízením.

9 Řešení problémů

Symptom	Řešení
Na obrazovce se nic nezobrazuje, není slyšet žádný zvuk a indikátor se nerozsvítí.	Zkontrolujte, zda je výrobek . Zkontrolujte, zda je připojen napájecí kabel.
Produkt se náhle vypne.	Je možné, že se vybijí interní baterie; připojte napájecí kabel. Zkontrolujte, zda je tlačítko [ON/OFF] na základně v poloze OFF. Zkontrolujte, zda je v nastaveném časovém bodě aktivována funkce automatického vypnutí. Pokud se baterie přehřeje, výrobek se automaticky vypne z důvodu vlastní ochrany.
Při připojení externího zařízení HDMI není k dispozici žádný signál.	Stisknutím tlačítka [ON/OFF] výrobek restartujete. Znovu připojte kabel HDMI. Když je výrobek zapnutý, restartujte zařízení HDMI.
Není zde žádný zvuk.	Nastavte hlasitost na správnou úroveň.
Síť nelze připojit	O dostupné síťové IP adresy a další parametry požádejte správce sítě. Zkontrolujte, zda je síťový kabel normálně připojen. Obrat'te se na poskytovatele síťových služeb.
Síť je při přehrávání videí online velmi pomalá	Zvyšte prosím šířku pásma sítě na vyšší. Zkuste prosím jiné adresy VOD, abyste získali lepší zdroje.
Produkt se zasekne, spadne nebo jej nelze ovládat.	Stisknutím tlačítka [ON/OFF] na základně se vypne. Po 1-2 minutách se restartuje.

10 Technické specifikace

32UE5M45	
Provozní napětí	100-240 V, 50-60 Hz
Specifikace stejnosměrného adaptéru (výstup)	19 V/4.74A, 90.06W
Zvuk (DTS HD)	ne
Výstupní výkon zvuku	2 x 3
Spotřeba energie (W)	90
Spotřeba energie v pohotovostním režimu (W)	< 0,5
Hmotnost se stojanem (Kg)	19.2
Rozměry televizoru DxŠxV (s podstavcem) (mm)	731x426x1332
Zobrazit	32"/81 cm
Rozlišení obrazovky	3840x2160
Informace o baterii	Lithium-iontová baterie 9000mAh, 11.1V, 94.3Wh

10.1 Omezení

Určeno pro použití v interiéru.

10.2 Licence

S výhradou změn. V důsledku neustálého výzkumu a vývoje se mohou technické specifikace, design a vzhled výrobků měnit. Android, Google, Google Play, Android TV, Google Cast, YouTube a další značky jsou ochranné známky společnosti Google LLC. Služba Google Assistant není v některých jazycích a zemích dostupná. Dostupnost služeb se liší podle země a jazyka. Netflix je registrovaná ochranná známka společnosti Netflix, Inc. Vyžaduje se členství ve streamovací službě Netflix. Dostupnost 4K Ultra HD závisí na plánu předplatného Netflix, internetové službě, možnostech zařízení a dostupnosti obsahu. Apple TV je ochranná známka společnosti Apple Inc. registrovaná v USA a dalších zemích a oblastech. Vyžaduje se předplatné Disney+, viz podmínky na <https://www.disneyplus.com>. ©2025 Disney a s ním spojené subjekty. ©2025 Amazon.com, Inc. nebo její přidružené společnosti. Amazon, Prime Video a všechny související značky jsou ochranné známky společnosti Amazon.com, Inc. nebo jejích přidružených společností. Platí se poplatky za členství ve službě Amazon Prime nebo Prime Video. Podrobnosti naleznete na stránce primevideo.com/terms. Wi-Fi je registrovaná ochranná známka společnosti Wi-Fi Alliance®. Výrazy HDMI a HDMI High-Definition Multimedia Interface a logo HDMI jsou ochranné známky nebo registrované ochranné známky společnosti HDMI Licensing Administrator, Inc. ve Spojených státech a dalších zemích. Vyrobeno na základě licence společnosti Dolby Laboratories. Dolby, Dolby Audio a symbol dvojitého D jsou ochranné známky společnosti Dolby Laboratories Licensing Corporation. Všechna práva vyhrazena. Všechny názvy produktů jsou ochranné známky nebo registrované ochranné známky příslušných vlastníků. ©2025 StreamView GmbH, Franz-Josefs-Kai 1, 1010 Vídeň, Rakousko, contact@streamview.com. Za výrobu a prodej tohoto výrobku odpovídá společnost StreamView GmbH. THOMSON a logo

THOMSON jsou ochranné známky používané na základě licence společnosti StreamView GmbH - další informace na www.thomson-brand.com.